



 **meTecno**
SANDWICH-SYSTEME | DACH & WAND



WWW.METECNO.DE

seit 1961





Metecno ist ein internationales Unternehmen, das sich auf die Herstellung von Sandwich-Bauelementen spezialisiert hat. Die Metecno S.p.A. wurde 1961 in Italien gegründet.

Für den deutschen und europäischen Markt entstand durch ein Joint-Venture der DLW AG in Bietigheim-Bissingen und der Metecno S.p.A. in Tribiano (Mailand) im Jahre 1994 eine moderne Produktionsstätte in Jena-Blankenhain.

Durch die Integration in die international ausgerichtete Metecno-Gruppe und das über die Jahre entwickelte Know-how konnte ein kontinuierlich wachsender Marktanteil verzeichnet werden.

Neben regelmäßigen Produktinnovationen werden Technologien und Produktionsprozesse laufend auf dem neuesten Stand gehalten, um das hohe Fertigungsniveau zu sichern und weiter auszubauen.

Seit Gründung der Metecno Gruppe wurden mehr als 300 Millionen Quadratmeter Sandwichelemente hergestellt und in die entferntesten Länder der Welt exportiert.

Zu den wichtigsten Erzeugnissen gehören Dächer und Wände für den Industrie-, Agrar-, Sport- und Anlagenbau.

Die Sandwichbauweise ist aufgrund steigender Ansprüche an den Wärme- und Brandschutz nicht mehr wegzudenken.

Durch vielfältige Profilgeometrien und Farbmöglichkeiten können architektonisch hochwertige Objekte realisiert werden.

Ein umfangreiches Zubehörprogramm, wie z. B. farblich abgestimmte Kantenteile, Profillfüller, Dichtungsbänder, Aluminium-Lisenen u.v.m., runden das Metecno Sortiment ab.





DACH – Sandwichelement

G4®	Polyurethan-Hartschaumkern	06-07
HIPERTEC® DACH	Dämmkern aus Mineralwolle (Steinwolle)	08-09
HIPERTEC® DACH SOUND	Dämmkern aus Mineralwolle (Steinwolle), Innenschale mit Lochung	10-11

WAND – Sandwichelement

MONOWALL®	Polyurethan-Hartschaumkern, Fuge mit Nut und Feder	12-13
SUPERWALL® ML	Polyurethan-Hartschaumkern, verdeckte Befestigung	14-15
METFIBER® ECO HF WAND	Dämmkern aus Glaswolle, verdeckte Befestigung	16-17
SUPERWALL® HF	Dämmkern aus Mineralwolle (Steinwolle), verdeckte Befestigung	18-19
THERMOWALL KOMBI®	Polyurethan-Hartschaumkern, Fuge mit Nut und Feder	20-21
METFIBER® ECO WAND	Sandwich-Brandschutzelement mit Dämmkern aus Glaswolle	22-23
METFIBER® ECO WAND SOUND	Dämmkern aus Glaswolle, Innenschale mit Lochung	24-25
HIPERTEC® WAND	Dämmkern aus Mineralwolle (Steinwolle), Fuge mit Nut und Feder	26-27
HIPERTEC® WAND SOUND	Dämmkern aus Mineralwolle (Steinwolle), Innenschale mit Lochung	28-29
H-WALL® B P	Welle mit Polyurethan-Hartschaumkern	30-31
METCOLOR BESCHICHTUNGSSYSTEME		32-33
ZUBEHÖR SERVICE		34-35
LISENEN		36
ANSPRECHPARTNER		37

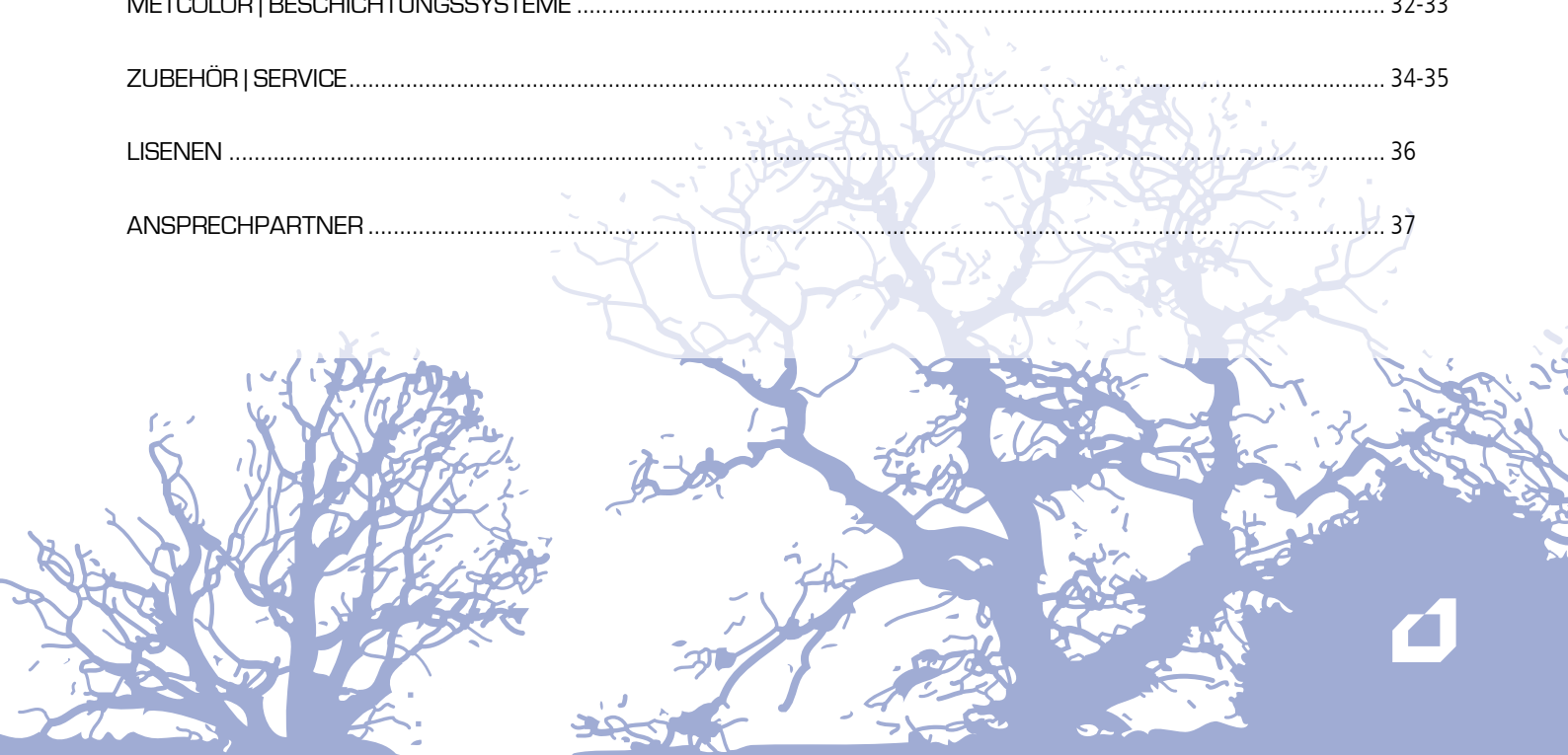



Das Sandwichelement mit hochwärmedämmendem FCKW- und HFCKW-freiem Polyurethan-Hartschaumkern ist bestens geeignet, um die heutigen Anforderungen an den Wärme- und Feuchteschutz zu erfüllen. Das Dachelement ist auch zur optischen Gestaltung von Fassaden einsetzbar. Die schräg profilierte Elementfuge mit innenliegender Dichtung schließt bei der Montage ohne weitere Arbeitsschritte selbstständig. In einem Arbeitsgang wird somit eine wärmebrückenfreie

und sichere Verbindung hergestellt. Zudem garantiert das G4-Element sehr hohe Montageleistungen und wird deshalb von professionellen Montagefirmen sehr geschätzt. Die innenseitige Stuccodessinierung reduziert den Spiegeleffekt auf der Oberfläche. Je nach Anwendung wird eine Dachneigung > 5° empfohlen. Für zusätzliche Informationen steht Ihnen ein technisches Handbuch zur Verfügung.

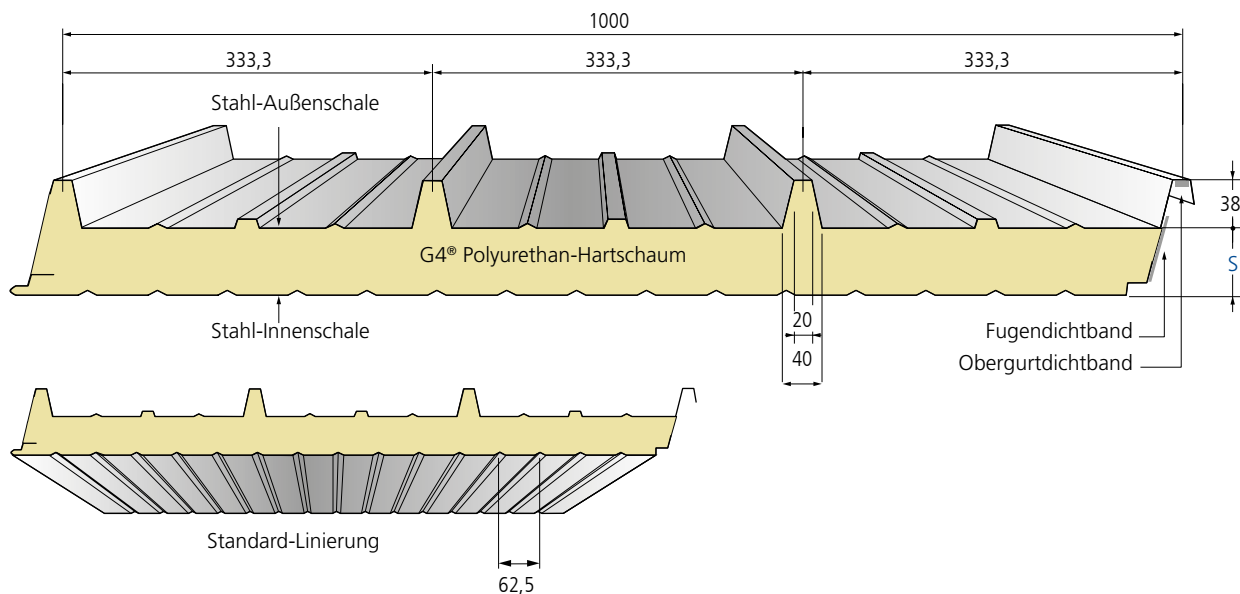

Deckschalenvarianten auf Anfrage, Maße in mm

Element-bezeichnung	Kern-dicke s	Gesamt-dicke D	Außen-deck-schale t _N	Innen-deck-schale t _N	Gewicht	Wärme-durchlass-widerstand R	Wärmedurchgangs-koeffizient [ψ - Fugenfaktor]	
							U ohne ψ	U mit ψ
	mm	mm	mm	mm	kg / m ²	m ² K / W	W / m ² K	W / m ² K
G4®	30	68	0,60	0,45*	11,1	1,21	0,773	0,798
	40	78	0,60	0,45*	11,5	1,62	0,584	0,598
	50	88	0,60	0,45*	11,9	2,04	0,489	0,499
	60	98	0,60	0,45*	12,3	2,46	0,393	0,399
	80	118	0,60	0,45*	13,1	3,29	0,296	0,299
	100	138	0,60	0,45*	13,9	4,12	0,237	0,240
	120	158	0,60	0,45*	14,7	4,96	0,198	0,199
	150	188	0,60	0,45*	15,9	6,20	0,159	0,160

*mit Stucco-Prägung (auch ohne Prägung lieferbar)



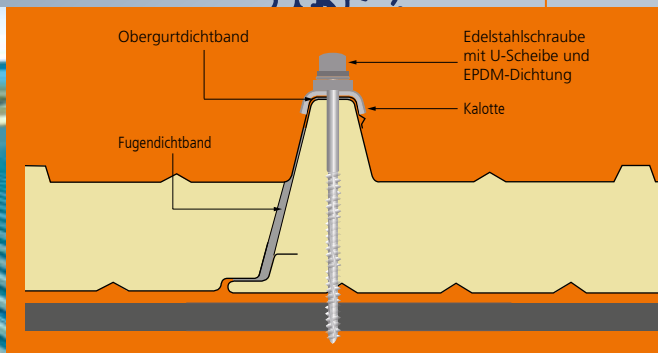

HERSTELLUNG UND KENNZEICHNUNG

Entsprechend der geltenden EU Bauproduktenverordnung nach Sandwichnorm DIN EN 14509, **CE**-Kennzeichnung gemäß EG-Konformitätszertifikat 0769-CPR-VAS-00420-1

ZULASSUNG

DIBt-Zulassung Z-10.49-516, gültig bis 20. November 2019 und Z-10.4-583 (für tragende Sandwichelemente) gültig bis 16. April 2019

BRANDVERHALTEN

Baustoffklasse B-s3-d0, schwer entflammbar nach DIN EN 13501-1

Die Dachelemente entsprechen einer "harten Bedachung" - Widerstandsfähigkeit gegen Flugfeuer und strahlende Wärme gemäß DIN EN 14509

WÄRMELEITFÄHIGKEIT

$\lambda = 0,024 \text{ W / mK}$ nach DIN 4108 bzw. DIN EN 13165
Die Dämmwerte werden regelmäßig fremdüberwacht und dürfen direkt ohne Abminderung angewendet werden.

LUFTSCHALLDÄMMUNG

$R_w = 25 \text{ dB}$

STANDARD BESCHICHTUNG

Außendeckschale: 25 μm Polyester
Innendeckschale: $\approx 15 \mu\text{m}$ Dünnschicht (DU)
Standardfarbtöne und andere Beschichtungssysteme siehe Farbtonkarte

STANDARDLÄNGEN

> 2,00 m bis 25,00 m, größere Längen auf Anfrage

KORROSIONSSCHUTZ

Geprüft nach DIN EN 10169

Außenschale: Klasse RC3

Innenschale: Klasse RC2

Außenschale: Korrosivitätskategorie C3 entspricht einer mittleren Schutzdauer für Stadt- und Industriatmosphären mit mäßiger Belastung durch Schwefeldioxid.

Innenschale: Korrosivitätskategorie C2 für trockene Innenräume und Gebäude, bei denen gelegentlich geringe Mengen an Kondensat auftreten können. Für höhere industrielle Ansprüche, Gebäude in Meeresnähe, landwirtschaftliche Gebäude mit hoher Ammoniakbelastung sowie für Feuchträume stehen weitere Lacksysteme zur Verfügung. (Umgebungsbedingungen und Korrosivitätskategorien nach DIN EN ISO 12944-2)

STANDARDDECKSCHALEN

Verzinkter Stahl, Güte S 320 GD + Z275 nach DIN EN 10346

STÜTZWEITENTABELLEN

Finden Sie auf unserer Internetseite www.metecno.de

VERPACKUNG

Außendeckschalen mit abziehbarer Schutzfolie versehen, Elementpakete gegen Verschmutzungen mit Folie umreift



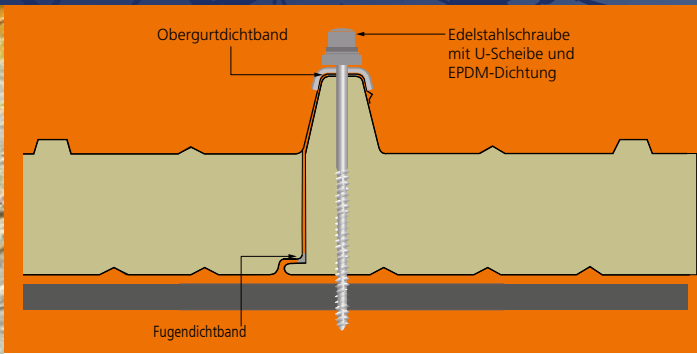

Das Sandwichelement mit einem nichtbrennbaren Dämmkern aus Mineralwolle erfüllt die heutigen hohen Anforderungen an den Brandschutz. Besonders bei großflächigen und mehrgeschossigen Bauwerken sind nichtbrennbare Dämmstoffe nach den Industriebau-richtlinien bindend. Durch den schubfesten Verbund des Dämmkerns aus stegerichteter Mineralwolle mit den korrosionsgeschützten Stahldeckschalen können die Dach-elemente hohe Belastungen aufnehmen. Aufgrund der biegesteifen Eigenschaften und der hohen Dichte der einge-

setzten Mineralwolle werden gute Schalldämmwerte erzielt. Eine werkseitig aufgebrauchte Schutzfolie vermeidet Verschmutzungen und Beschädigungen während Transport, Lagerung und Montage. Große Lieferlängen werden durch den kontinuierlichen Herstellungsprozess ermöglicht.

An der Traufe ist der Mineralwollkern zum Schutz gegen die Feuchtigkeit mit einem Rückschnitt und einer Verkleidung zu versehen. Für zusätzliche Informationen steht Ihnen ein technisches Handbuch zur Verfügung.

bauseits
zwingend zu
beachten

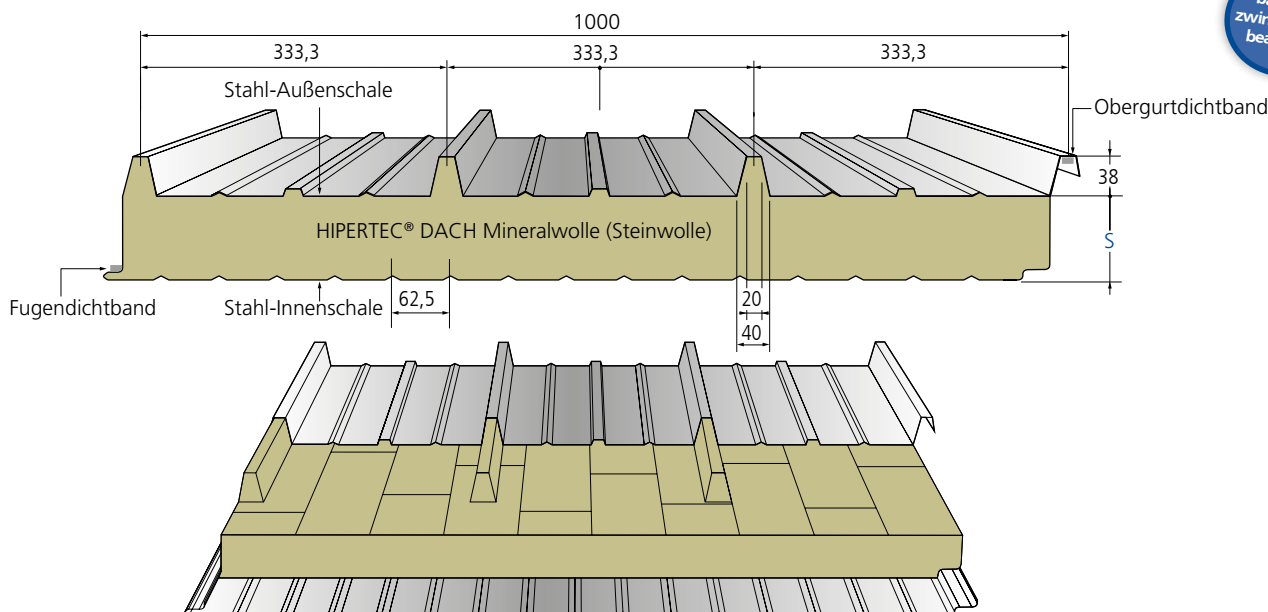

Deckschalenvarianten auf Anfrage, Maße in mm

Element- bezeichnung	Kern- dicke s	Gesamt- dicke D	Außen- deck- schale tN	Innen- deck- schale tN	Gewicht	Wärme- durchlass- widerstand R	Wärmedurchgangs- koeffizient (ψ – Fugenfaktor)	
							U ohne ψ	U mit ψ
	mm	mm	mm	mm	kg / m ²	m ² K / W	W / m ² K	W / m ² K
HIPERTEC® DACH	60	98	0,60	0,45	16,8	1,34	0,705	0,707
	80	118	0,60	0,45	19,0	1,79	0,534	0,535
	100	138	0,60	0,45	21,2	2,25	0,429	0,430
	120	158	0,60	0,45	23,4	2,70	0,359	0,360
	150	188	0,60	0,45	26,7	3,39	0,289	0,289
	200**	238	0,60	0,45	32,12	4,52	0,217	0,218

** Zulassung beantragt

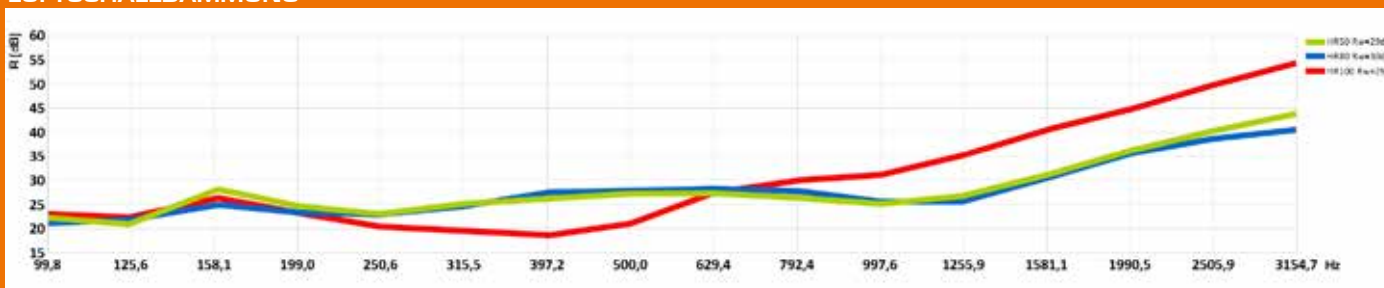

LUFTSCHALLDÄMMUNG**HERSTELLUNG UND KENNZEICHNUNG**

Entsprechend der geltenden EU Bauproduktenverordnung nach Sandwichnorm DIN EN 14509, **CE**-Kennzeichnung gemäß EG-Konformitätszertifikat 0769-CPR-VAS-00420-1

ZULASSUNG

DIBt-Zulassung Z-10.49-517
gültig bis 20. November 2019

BRANDVERHALTEN

Baustoffklasse A2-s1-d0, nicht brennbar nach DIN EN13501-1, Mineralwolle-Dämmkern A1, nicht brennbar, Schmelzpunkt > 1000°C
Die Dachelemente entsprechen einer "harten Bedachung" - Widerstandsfähigkeit gegen Flugfeuer und strahlende Wärme gemäß DIN EN 14509

FEUERWIDERSTAND

DIBt-Zulassung Z-19.52-2096 vom 23. Juli 2013
(siehe Tabelle Feuerwiderstand)

WÄRMELEITFÄHIGKEIT

$\lambda = 0,044 \text{ W / mK}$ nach DIN 4108 bzw. DIN EN 13162
Die Dämmwerte werden regelmäßig fremdüberwacht und dürfen direkt ohne Abminderung angewendet werden.

**STÜTZWEITEN FÜR DIE FEUERWIDERSTANDS-
FÄHIGKEIT GEMÄSS BRANDSCHUTZZULASSUNG
Z-19.52-2096**

Kerndicke s	feuer- hemmend REI30	hochfeuer- hemmend REI60	feuer- beständig REI90
mm	mm	mm	mm
≥ 100	3000	3000	3000

Bei Dächern sind die max. Stützweiten durch Schnee- und Windlasten zu beachten.

LUFTSCHALLDÄMMUNG

$R_w \approx 29 - 30 \text{ dB}$

STANDARD BESCHICHTUNG

Außendeckschale: 25 µm Polyester
Innendeckschale: ≈ 15 µm Dünnschicht (DU)
Standardfarbtöne und andere Beschichtungssysteme siehe Farbtonkarte

STANDARDLÄNGEN

> 2,00 m bis 25,00 m, größere Längen auf Anfrage

KORROSIONSSCHUTZ

Geprüft nach DIN EN 10169
Außenschale: Klasse RC3
Innenschale: Klasse RC2
Außenschale: Korrosivitätskategorie C3 entspricht einer mittleren Schutzdauer für Stadt- und Industriemosphären mit mäßiger Belastung durch Schwefeldioxid.
Innenschale: Korrosivitätskategorie C2 für trockene Innenräume und Gebäude, bei denen gelegentlich geringe Mengen an Kondensat auftreten können. Für höhere industrielle Ansprüche, Gebäude in Meeresnähe, landwirtschaftliche Gebäude mit hoher Ammoniakbelastung sowie für Feuchträume stehen weitere Lack-systeme zur Verfügung. (Umgebungsbedingungen und Korrosivitätskategorien nach DIN EN ISO 12944-2)

STANDARDDECKSCHALEN

Versinkt Stahl, Güte S 320 GD + Z275 nach DIN EN 10346

STÜTZWEITENTABELLEN

Finden Sie auf unserer Internetseite www.metecno.de

VERPACKUNG

Außendeckschalen mit abziehbarer Schutzfolie versehen, Elementpakete gegen Verschmutzungen mit Folie umreift.





Das Schallschutzelement mit schallabsorbierender, gelochter Innenschale ist vorwiegend für Innendeck-schalen geeignet. In dem von Metecno patentierten System ist zwischen der Innenschale und dem Dämmkern aus Mineralwolle ein spezielles Vlies als Rieselschutz eingelegt. Die Ausbildung der Innenschale trägt erheblich zur Verbesserung der Raumakustik bei. Außerdem werden durch die hohe Dichte des Dämmkerns gute Schalldämm-werte erreicht.

Nach Rücksprache mit uns und nach Überprüfung der statischen Möglichkeiten kann das Schallschutzelement auch zur Dacheindeckung unbeheizter Gebäude eingesetzt werden. Jedoch ist hierfür eine Zustimmung im Einzelfall erforderlich. Von einem Einsatz in Feuchträumen und beheizten Gebäuden müssen wir aufgrund der dampfdiffusionsoffenen Innenschale abraten. Die beidseitig aufgebrachte Schutzfolie vermeidet Verschmutzungen und Beschädigungen während Transport, Lagerung und Montage.

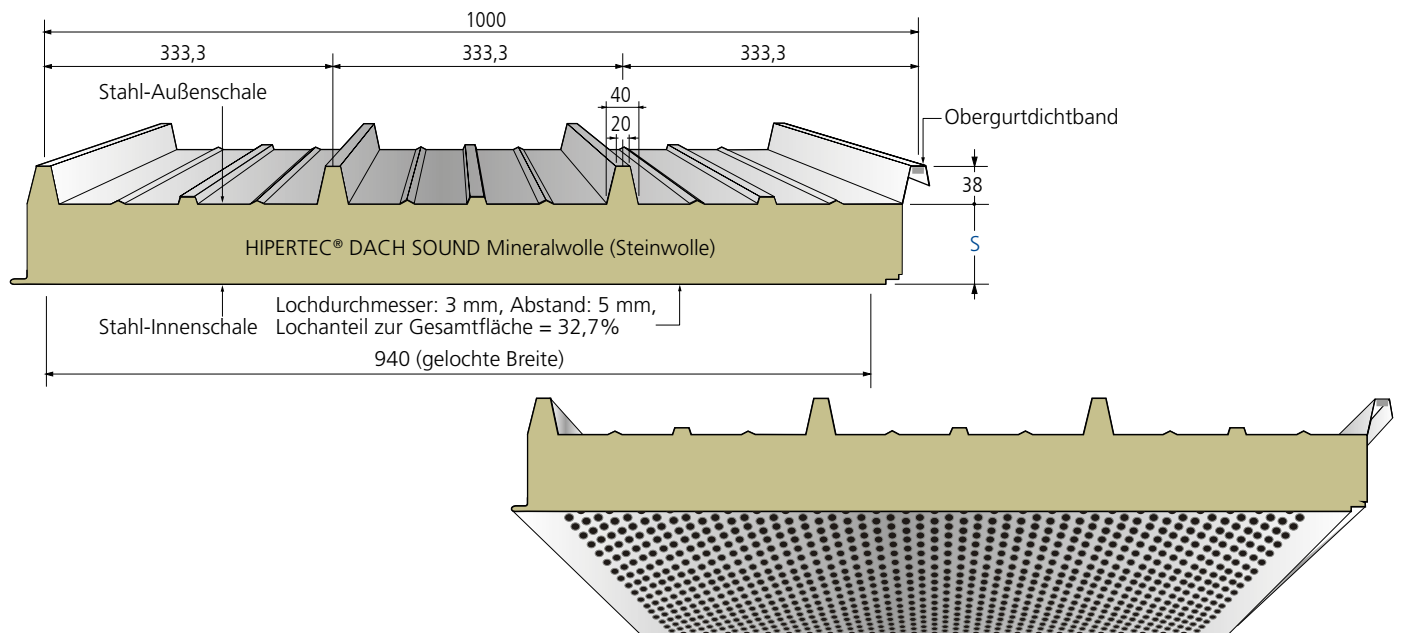

Maße in mm

Element-bezeichnung	Kern-dicke s	Gesamt-dicke D	Außen-deck-schale t _N	Innen-deck-schale t _N	Gewicht kg / m ²	Wärme-durchlass-widerstand R m ² K / W	Wärmedurchgangs-koeffizient [ψ - Fugenfaktor]	
							U ohne ψ W / m ² K	U mit ψ W / m ² K
HIPERTEC® DACH SOUND	60	98	0,60	0,60	16,4	1,34	0,705	0,707
	80	118	0,60	0,60	18,6	1,79	0,534	0,535
	100	138	0,60	0,60	20,8	2,25	0,429	0,430
	120	158	0,60	0,60	23,0	2,70	0,359	0,360
	150	188	0,60	0,60	25,2	3,39	0,289	0,289
	200	238	0,60	0,60	27,4	4,52	0,217	0,218



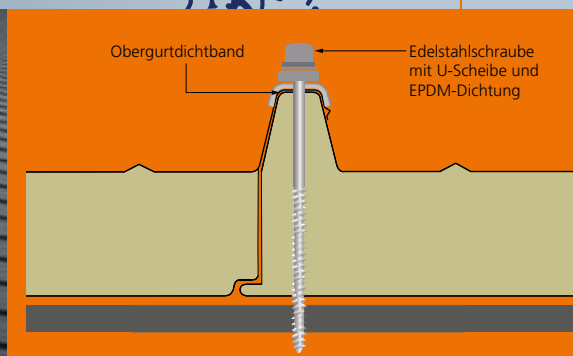

WÄRMELEITFÄHIGKEIT

$\lambda = 0,044 \text{ W / mK}$ nach DIN 4108 bzw. DIN EN 13162
Die Dämmwerte werden regelmäßig fremdüberwacht und dürfen direkt ohne Abminderung angewendet werden.

STANDARD BESCHICHTUNG

In der Standardausführung mit Außendeckschale: 25 μm Polyester

VERPACKUNG

Außen- und Innendeckschale mit abziehbarer Schutzfolie, Elementpakete gegen Verschmutzung mit Folie umreift

LUFTSCHALLDÄMMUNG

Bewertetes Schalldämm-Maß R_w : Kerndicke 60 mm = 33 dB, Kerndicke 80 mm = 34 dB, Kerndicke 100 mm = 35 dB

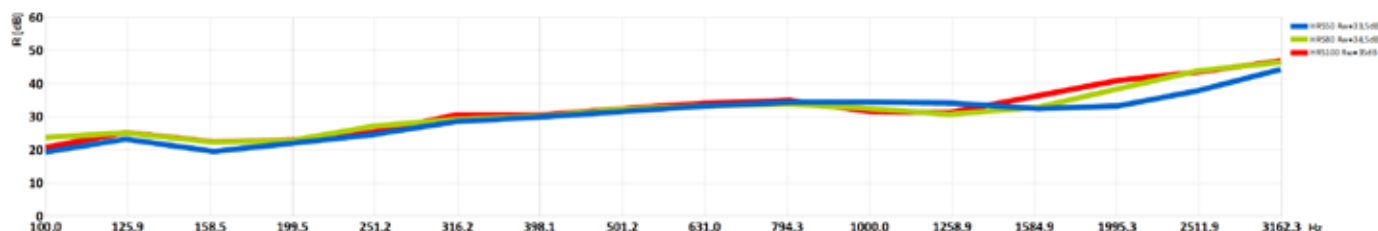

SCHALLABSORPTION

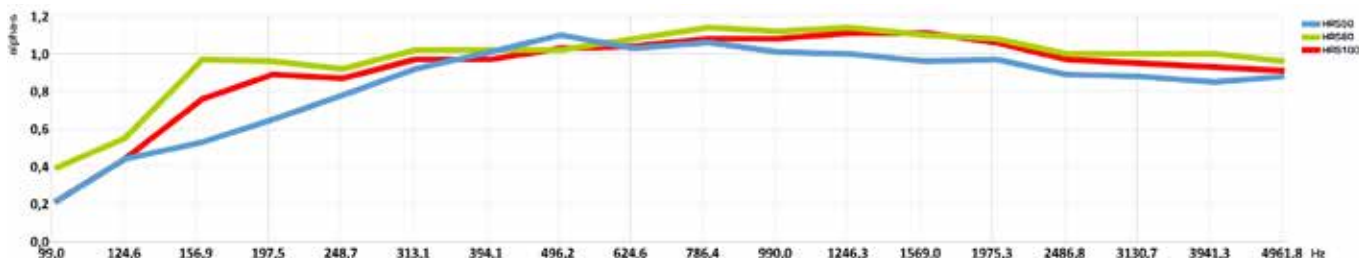

Frequenz Hz	Dicke mm	125	250	500	1000	2000	4000
α_s	50	0,44	0,78	1,10	1,01	0,97	0,85
α_s	80	0,55	0,92	1,02	1,12	1,08	1,00
α_s	100	0,44	0,87	1,03	1,08	1,06	0,93





Das Sandwichelement mit Polyurethan-Dämmkern, zur vertikalen und horizontalen Montage bestens geeignet, erleichtert mit seiner speziellen Oberflächenprofilierung erheblich die „beulenfreie“ Montage. Das optische Erscheinungsbild wird durch den in der Vertiefung sitzenden Schraubenkopf erheblich begünstigt. Die Innendeckschale ist mit einer Stucco-Prägung versehen, wodurch mögliche Spiegeleffekte auf der Oberfläche reduziert werden. Ein im Längsstoß angeschäumtes, unverrutschbares Dichtungsband schließt die Fuge schlagregen- und wind-

dicht ab. Die organische Kunststoffbeschichtung der metallischen Deckschalen garantiert einen hohen Schutz gegen Witterungseinflüsse. Hierfür stehen unterschiedliche Beschichtungssysteme zur Verfügung. Eine werkseitig aufgebrachte Schutzfolie vermeidet Verschmutzungen und Beschädigungen während Transport, Lagerung und Montage. Große Lieferlängen werden durch den kontinuierlichen Herstellungsprozess ermöglicht. Für zusätzliche Informationen steht Ihnen ein technisches Handbuch zur Verfügung.

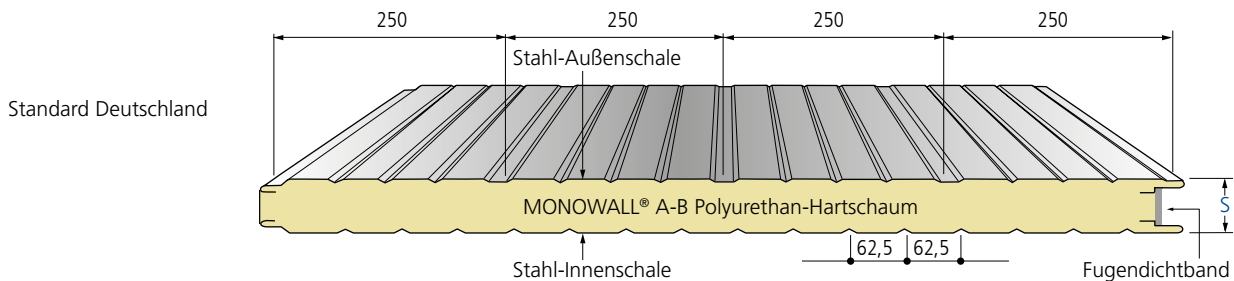

Deckschalenvarianten auf Anfrage, Maße in mm

Element- bezeichnung	Element- dicke s	Außen- deck- schale t _N	Innen- deck- schale t _N	Gewicht	Wärme- durchlass- widerstand R	Wärmedurchgangs- koeffizient (ψ – Fugenfaktor)	
						U ohne ψ	U mit ψ
	mm	mm	mm	kg / m ²	m ² K / W	W / m ² K	W / m ² K
MONOWALL®	40	0,60	0,45*	10,7	1,62	0,606	0,643
	50	0,60	0,45*	11,1	2,04	0,504	0,529
	60	0,60	0,45*	11,5	2,46	0,402	0,415
	80	0,60	0,45*	12,3	3,29	0,301	0,308
	100	0,60	0,45*	13,1	4,12	0,241	0,245
	120	0,60	0,45*	13,9	4,96	0,201	0,204

*mit Stucco-Prägung (auch ohne Prägung lieferbar)





HERSTELLUNG UND KENNZEICHNUNG

Entsprechend der geltenden EU Bauproduktenverordnung nach Sandwichnorm DIN EN 14509, **CE**-Kennzeichnung gemäß EG-Konformitätszertifikat 0769-CPR-VAS-00420-1

ZULASSUNG

DIBt-Zulassung Z-10.49-516,
gültig bis 30. September 2019

BRANDVERHALTEN

Baustoffklasse B-s3-d0, schwer entflammbar nach DIN EN 13501-1

WÄRMELEITFÄHIGKEIT

$\lambda = 0,024 \text{ W / mK}$ nach DIN 4108 bzw. DIN EN 13165
Die Dämmwerte werden regelmäßig fremdüberwacht und dürfen direkt ohne Abminderung angewendet werden.

LUFTSCHALLDÄMMUNG

$R_w \approx 25 \text{ dB}$

STANDARD BESCHICHTUNG

Außendeckschale: 25 μm Polyester
Innendeckschale: $\approx 15 \mu\text{m}$ Dünnbeschichtung (DU)
Standardfarbtöne und andere Beschichtungssysteme siehe Farbtonkarte

STANDARDLÄNGEN

> 2,00 m bis 25,00 m, größere Längen auf Anfrage

KORROSIONSSCHUTZ

Geprüft nach DIN EN 10169
Außenschale: Klasse RC3
Innenschale: Klasse RC2

Außenschale: Korrosivitätskategorie C3 entspricht einer mittleren Schutzdauer für Stadt- und Industriatmosphären mit mäßiger Belastung durch Schwefeldioxid.

Innenschale: Korrosivitätskategorie C2 für trockene Innenräume und Gebäude, bei denen gelegentlich geringe Mengen an Kondensat auftreten können. Für höhere industrielle Ansprüche, Gebäude in Meeresnähe, landwirtschaftliche Gebäude mit hoher Ammoniakbelastung sowie für Feuchträume stehen weitere Lacksysteme zur Verfügung. (Umgebungsbedingungen und Korrosivitätskategorien nach DIN EN ISO 12944-2)

STANDARDDECKSCHALEN

Verzinkter Stahl, Güte S 320 GD + Z275 nach DIN EN 10346

STÜTZWEITENTABELLEN

Finden Sie auf unserer Internetseite www.metecno.de

VERPACKUNG

Außendeckschalen mit abziehbarer Schutzfolie versehen, Elementpakete gegen Verschmutzungen mit Folie umreift





Das Sandwichelement mit mikroprofilierter Außendeckschale und einer Fugengeometrie für verdeckte Befestigung ist besonders geeignet, um qualitativ hochwertige Fassaden für anspruchsvolle Architektur zu erstellen. Die hochdämmende Eigenschaft des FCKW- und HFCKW-freien Polyurethan-Dämmkerns erfüllt bei weitem die heutigen Anforderungen an den Wärme- und Feuchteschutz. Aufgrund des schubfesten Verbundes der Deckschalen mit dem druckfesten Dämmkern können große Stützweiten bei einer vertikalen wie auch horizontalen Montage realisiert werden. Für Gebäude mit hohen Windsogkräften wird eine horizontale Einfeldkonstruktion empfohlen, um zusätzlich erforderliche sichtbare Schrauben durch ein vertikales Lisenenprofil abdecken zu können.

Die Innendeckschale ist mit einer Stuccodessinierung versehen, wodurch mögliche Spiegeleffekte auf der Oberfläche reduziert werden. Ein im Längsstoß angeschäumtes, unverrutschbares Dichtband schließt die Fuge schlagregen- und winddicht ab. Die organische Kunststoffbeschichtung der metallischen Deckschalen garantiert einen hohen Schutz gegen Witterungseinflüsse. Hierfür stehen unterschiedliche Beschichtungssysteme zur Verfügung. Eine werkseitig aufgebraute Schutzfolie vermeidet Verschmutzungen und Beschädigungen während Transport, Lagerung und Montage. Große Lieferlängen werden durch den kontinuierlichen Herstellungsprozess ermöglicht. Für zusätzliche Informationen steht Ihnen ein technisches Handbuch zur Verfügung.

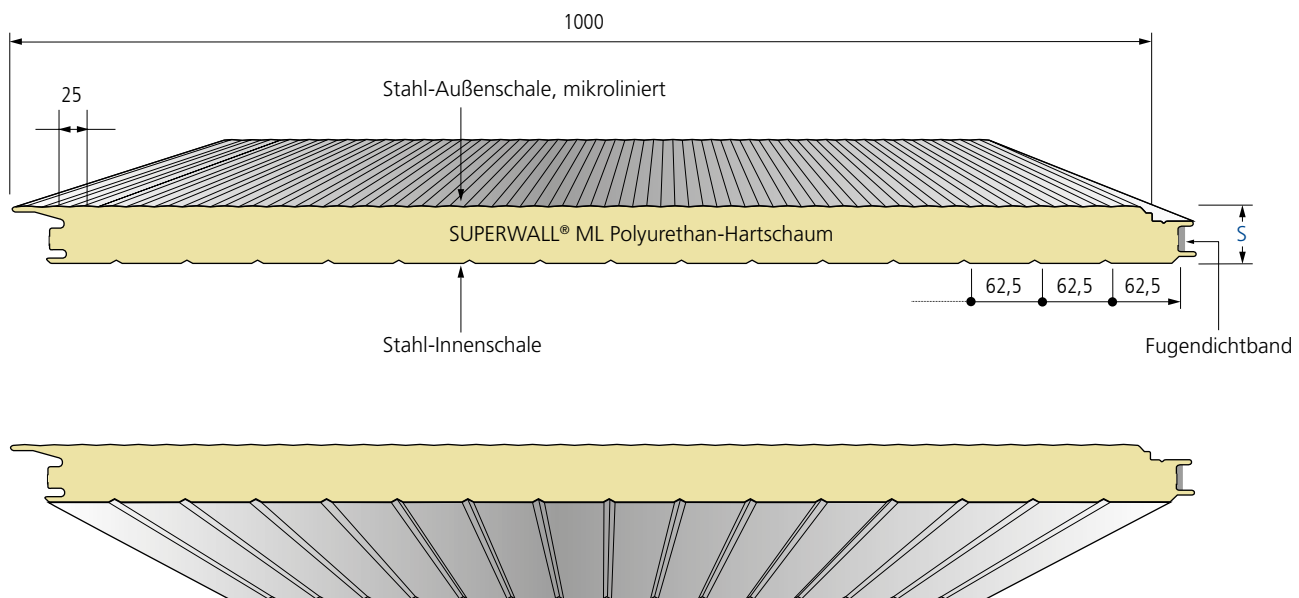

Deckschalenvarianten auf Anfrage, Maße in mm

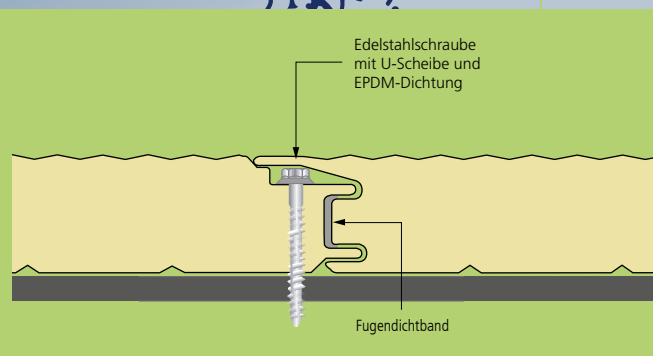

HERSTELLUNG UND KENNZEICHNUNG

Entsprechend der geltenden EU Bauproduktenverordnung nach Sandwichnorm DIN EN 14509, **CE**-Kennzeichnung gemäß EG-Konformitätszertifikat 0769-CPR-VAS-00420-1

ZULASSUNG

DIBt-Zulassung Z-10.49-516, gültig bis 20. November 2019

BRANDVERHALTEN

Baustoffklasse B-s3-d0, schwer entflammbar nach DIN EN 13501-1

WÄRMELEITFÄHIGKEIT

$\lambda = 0,024 \text{ W / mK}$ nach DIN 4108 bzw. DIN EN 13165
Die Dämmwerte werden regelmäßig fremdüberwacht und dürfen direkt ohne Abminderung angewendet werden.

LUFTSCHALLDÄMMUNG

$R_w \approx 25 \text{ dB}$

STANDARD BESCHICHTUNG

Außendeckschale: 25 μm Polyester
Innendeckschale: $\approx 15 \mu\text{m}$ Dünnschicht (DU)
Standardfarbtöne und andere Beschichtungssysteme siehe Farbtonkarte

STANDARDLÄNGEN

> 2,00 m bis 25,00 m, größere Längen auf Anfrage

STANDARDDECKSCHALEN

Verzinkter Stahl, Güte S 320 GD + Z275 nach DIN EN 10346

KORROSIONSSCHUTZ

Geprüft nach DIN EN 10169

Außenschale: Klasse RC3

Innenschale: Klasse RC2

Außenschale: Korrosivitätskategorie C3 entspricht einer mittleren Schutzdauer für Stadt- und Industriemilieus mit mäßiger Belastung durch Schwefeldioxid.

Innenschale: Korrosivitätskategorie C2 für trockene Innenräume und Gebäude, bei denen gelegentlich geringe Mengen an Kondensat auftreten können. Für höhere industrielle Ansprüche, Gebäude in Meeresnähe, landwirtschaftliche Gebäude mit hoher Ammoniakbelastung sowie für Feuchträume stehen weitere Lacksysteme zur Verfügung. (Umgebungsbedingungen und Korrosivitätskategorien nach DIN EN ISO 12944-2)

STÜTZWEITENTABELLEN

Finden Sie auf unserer Internetseite www.metecno.de

VERPACKUNG

Außendeckschalen mit abziehbarer Schutzfolie versehen, Elementpakete gegen Verschmutzungen mit Folie umreift

FUGENKOMBINATION

SUPERWALL® ML mit SUPERWALL® HF und METFIBER® ECO HF WAND

Element-bezeichnung	Element-dicke s mm	Außen-deck-schale tN mm	Innen-deck-schale tN mm	Gewicht kg / m ²	Wärme-durchlass-widerstand R m ² K / W	Wärmedurchgangs-koeffizient [ψ – Fugenfaktor]	
						U ohne ψ W / m ² K	U mit ψ W / m ² K
SUPERWALL® ML	60	0,60	0,45*	11,8	2,46	0,400	0,442
	80	0,60	0,45*	12,6	3,29	0,300	0,317
	100	0,60	0,45*	13,4	4,12	0,240	0,250
	120	0,60	0,45*	14,2	4,96	0,200	0,207
	150	0,60	0,45*	15,4	6,20	0,160	0,164
	160**	0,60	0,45*	15,8	6,63	0,147	0,150

*mit Stucco-Prägung (auch ohne Prägung lieferbar)

** Zulassung beantragt





Das Sandwichelement mit einem mineralischen Dämmkern aus Glaswolle und Stahldeckschalen erfüllt die Anforderungen eines nichtbrennbaren Baustoffes. Die im Produkt verarbeitete Glaswolle besteht zu 80% aus Recyclingmaterial und spart so natürliche Ressourcen ein. Diese Voraussetzungen lassen das Produkt zu einem ökologischen Baustoff werden. Es ist bestens geeignet für die horizontale sowie vertikale Montage. Das Paneel hat ein deutlich geringeres Eigengewicht im Vergleich zu herkömmlichen Sandwichelementen mit Steinwolle-Dämmkern. Dies macht es montagefreundlicher und trägt besonders bei langen

Elementen zu einer Kostenreduzierung bei. Die spezielle Fugenausbildung ermöglicht das Überdecken der Befestigungsschrauben. Für Gebäude mit hohen Windsogkräften wird eine horizontale Einfeldkonstruktion empfohlen, um zusätzlich erforderliche, sichtbare Schrauben durch ein vertikales Lisenenprofil abdecken zu können. Aufgrund der Vielzahl an Kombinationsmöglichkeiten mit anderen Produkten aus unserem Hause, die Polyurethan oder Steinwolle-Dämmkerne aufweisen, können verschiedenen Anforderungen in Bezug auf Brand, Schall- und Wärmeschutz ohne optische Unterbrechung der Fassade realisiert werden.

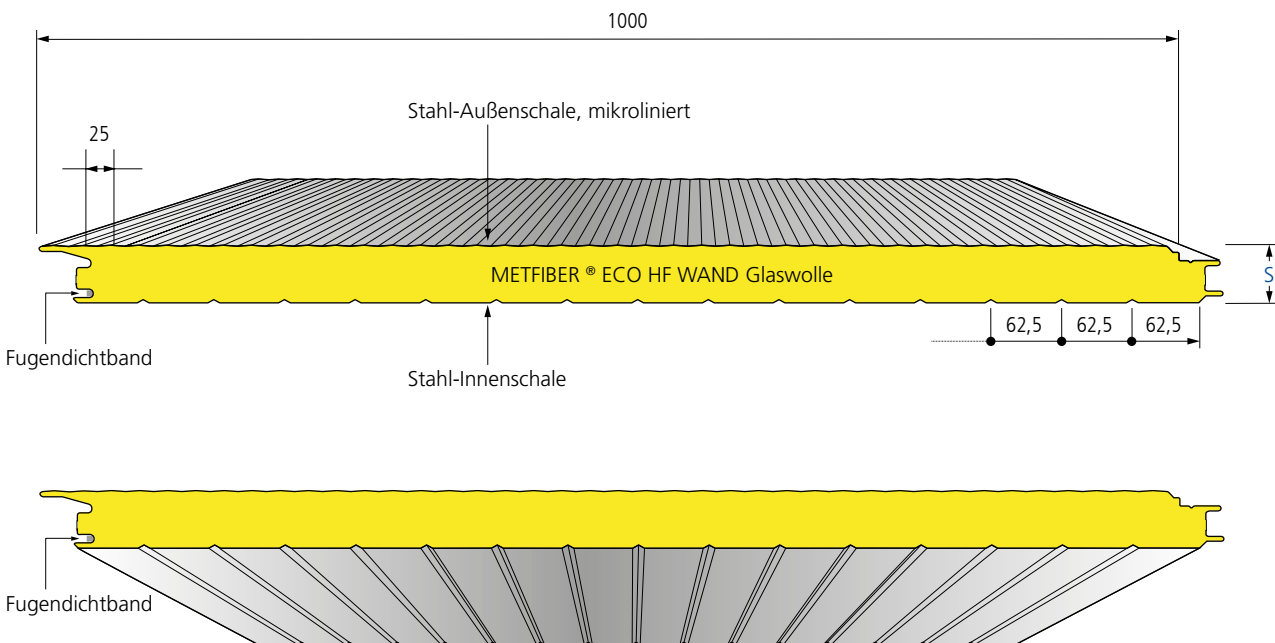

Deckschalenvarianten auf Anfrage, Maße in mm

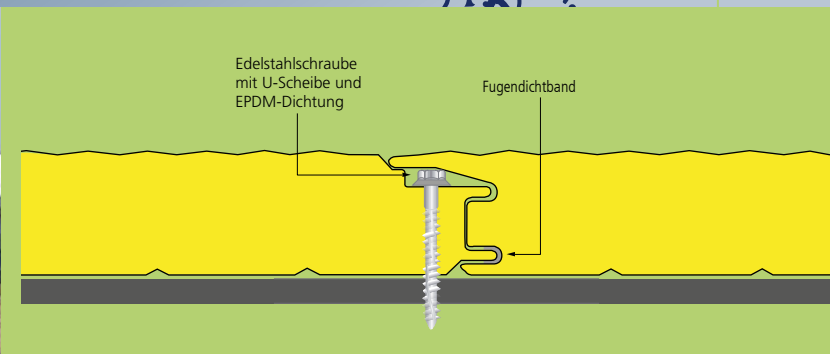

HERSTELLUNG UND KENNZEICHNUNG

Entsprechend der geltenden EU Bauproduktenverordnung nach Sandwichnorm DIN EN 14509, **CE**-Kennzeichnung gemäß EG-Konformitätszertifikat 0769-CPR-VAS-00420-1

ZULASSUNG

DIBt-Zulassung Z-10.49-613 gültig bis 04. November 2019

BRANDVERHALTEN

Baustoffklasse A2-s1-d0, nicht brennbar nach DIN EN 13501-1

WÄRMELEITFÄHIGKEIT

$\lambda = 0,039 \text{ W / mK}$ nach DIN 4108 bzw. DIN EN 13162

STANDARDBESCHICHTUNG

In der Standardausführung mit Außen- und Innendeckschale: 25 μm Polyester

STANDARDLÄNGEN

> 2,00 m bis 25,00 m, größere Längen auf Anfrage

KORROSIONSSCHUTZ

Außenschale: Klasse RC3 (geprüft nach DIN EN 10169)

Außenschale: Korrosivitätskategorie C3 entspricht einer mittleren Schutzdauer für Stadt und Industrielatmosphären mit mäßiger Belastung durch Schwefeldioxid.

(Umgebungsbedingungen und Korrosivitätskategorien nach DIN EN ISO 12944-2)

Innenschale: Korrosivitätskategorie C3 für Räume mit hoher Luftfeuchtigkeit mit mäßiger Belastung, z.B. Lebensmittelherstellung, Wäschereien, Brauereien, Molkereien.

STANDARDDECKSCHALEN

Verzinkter Stahl, Güte S 280 GD + Z275 nach DIN EN 10346

STÜTZWEITENTABELLEN

Finden Sie auf unserer Internetseite www.metecno.de

VERPACKUNG

Außendeckschalen versehen mit abziehbarer Schutzfolie, Elementpakete gegen Verschmutzungen mit Folie umreift

FUGENKOMBINATION

SUPERWALL® ML und SUPERWALL® HF

Element- bezeichnung	Element- dicke s	Außen- deck- schale tN	Innen- deck- schale tN	Gewicht	Wärme- durchlass- widerstand R	Wärmedurchgangs- koeffizient (ψ – Fugenfaktor)	
						U ohne ψ	U mit ψ
	mm	mm	mm	kg / m ²	m ² K / W	W / m ² K	W / m ² K
METFIBER® ECO HF WAND	100	0,60	0,60	17,16	2,54	0,385	0,400
	120	0,60	0,60	18,46	3,05	0,322	0,331
	150	0,60	0,60	20,14	3,82	0,258	0,264
	200	0,60	0,60	23,66	5,10	0,194	0,197
	240*	0,60	0,60	26,26	6,12	0,162	0,164

*keine Zulassung / auf Anfrage





Das Sandwichelement mit einem nichtbrennbaren Dämmkern aus Mineralwolle ist ausgestattet mit einer Fugengeometrie für verdeckte Befestigung und einer mikroprofilierten Außendeckschale. Dieses Wandelement ist besonders geeignet für qualitativ hochwertige industrielle und kommerzielle Gebäude, bei denen Ästhetik und Brandschutz gleichermaßen im Vordergrund stehen. Durch die mögliche horizontale oder vertikale Montage ergeben sich unterschiedliche Gestaltungsmöglichkeiten. Für Gebäude mit hohen Windsogkräften wird eine horizontale Einfeldkonstruktion empfohlen, um zusätzlich erforderliche sichtbare Schrauben durch ein vertikales Lisenenprofil abdecken zu können. Die Fasern der Mineralwolle sind senkrecht zur

Verkleidungsebene angeordnet. Ein besonderes Herstellungsverfahren ordnet die in Längsrichtung eingelegten Mineralwollstreifen im Verband an. Durch die Verklebung des Dämmkerns mit den metallischen Deckschalen entsteht eine schubfeste Verbindung, welche entscheidend für die hohe Tragfähigkeit ist. Die passgenaue doppelte Labyrinthfuge sorgt für einen überlegenen mechanischen Widerstand und bildet eine wärmebrückenfreie Verbindung. Eine an der Außenseite aufgebraachte Schutzfolie vermeidet Verschmutzungen und Beschädigungen während Transport, Lagerung und Montage. Große Lieferlängen werden durch den kontinuierlichen Herstellungsprozess ermöglicht. Für zusätzliche Informationen steht Ihnen ein technisches Handbuch zur Verfügung.

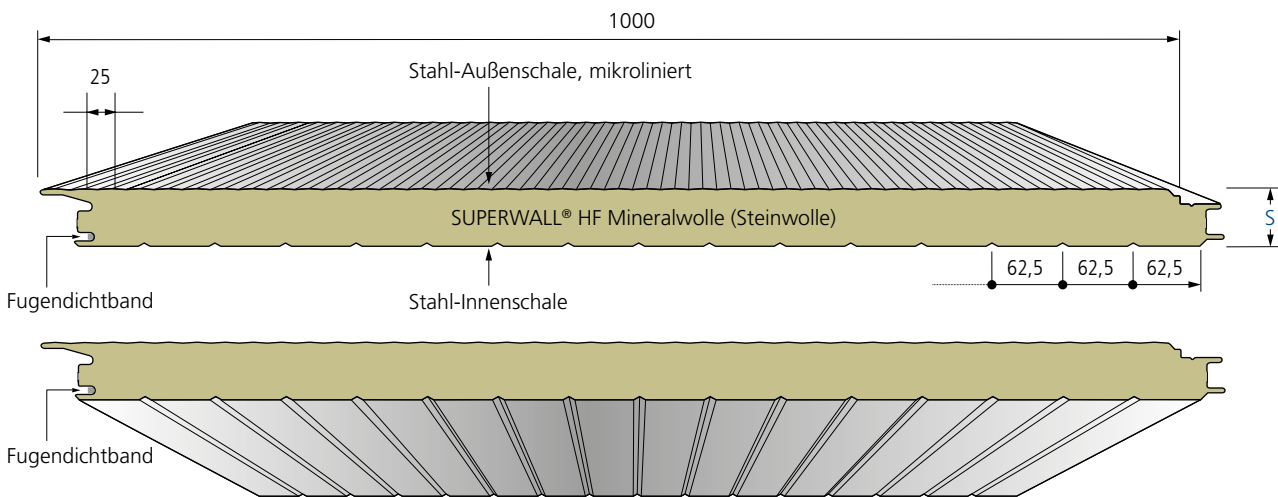

Element- bezeichnung	Element- dicke s	Außen- deck- schale t _N	Innen- deck- schale t _N	Gewicht	Wärme- durchlass- widerstand R	Wärmedurchgangs- koeffizient [ψ – Fugenfaktor]	
						U ohne ψ	U mit ψ
	mm	mm	mm	kg / m ²	m ² K / W	W / m ² K	W / m ² K
SUPERWALL® HF	80	0,60	0,60	19,5	1,79	0,539	0,566
	100	0,60	0,60	21,7	2,25	0,433	0,499
	120	0,60	0,60	23,9	2,70	0,362	0,372
	150	0,60	0,60	27,2	3,37	0,290	0,297
	200	0,60	0,60	32,7	4,52	0,218	0,222
	240*	0,60	0,60	37,1	5,42	0,182	0,185

*keine Zulassung /
auf Anfrage

Deckschalenvarianten auf Anfrage, Maße in mm

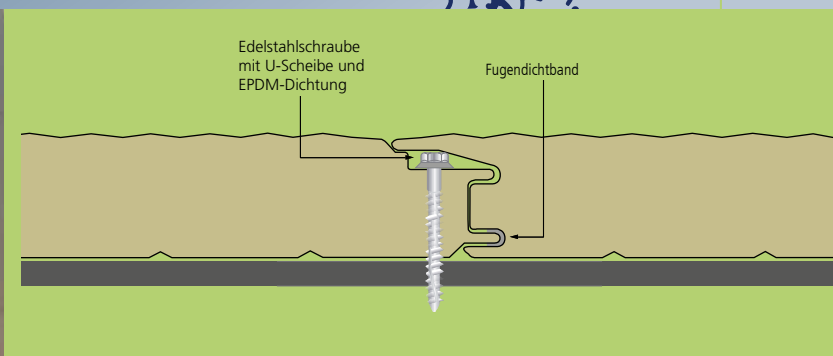

HERSTELLUNG UND KENNZEICHNUNG

Entsprechend der geltenden EU Bauproduktenverordnung nach Sandwichnorm DIN EN 14509, **CE**-Kennzeichnung gemäß EG-Konformitätszertifikat 0769-CPR-VAS-00420-1

ZULASSUNG

DIBt-Zulassung Z-10.49-517
gültig bis 20. September 2019

BRANDVERHALTEN

Baustoffklasse A2-s1-d0, nicht brennbar nach DIN EN 13501-1, Mineralwolle-Dämmkern A1, nicht brennbar, Schmelzpunkt > 1000°C

FEUERWIDERSTAND

DIBt-Zulassung Z-19.52-2096 vom 23. Juli 2013
(siehe Tabelle Feuerwiderstand)

WÄRMELEITFÄHIGKEIT

$\lambda = 0,044 \text{ W / mK}$ nach DIN 4108 bzw. DIN EN 13162
Die Dämmwerte werden regelmäßig fremdüberwacht und dürfen somit direkt ohne Abminderung angewendet werden.

LUFTSCHALLDÄMMUNG

$R_w \approx 30 \text{ dB}$

STÜTZWEITEN FÜR DIE FEUERWIDERSTANDS-FÄHIGKEIT GEMÄSS BRANDSCHUTZZULASSUNG Z-19.52-2096

Element- dicke s	Vertikal			Horizontal		
	feuer- hemmend EI30	hochfeuer- hemmend EI60	feuer- beständig EI90	feuer- hemmend EI30	hochfeuer- hemmend EI60	feuer- beständig EI90
mm	mm	mm	mm	mm	mm	mm
100	4000	3000	-	-	-	-
≥ 120	4000	4000	3000	5000	5000	5000

Bei Außenwänden sind die max. Stützweiten durch Windlasten zu beachten.

STANDARD BESCHICHTUNG

In der Standardausführung mit Außen- und Innendeckschale:
25 µm Polyester

STANDARDLÄNGEN

> 2,00 m bis 25,00 m, größere Längen auf Anfrage

KORROSIONSSCHUTZ

Außenschale: Klasse RC3 (geprüft nach DIN EN 10169)
Außenschale: Korrosivitätskategorie C3 entspricht einer mittleren Schutzdauer für Stadt und Industrielatmosphären mit mäßiger Belastung durch Schwefeldioxid.

(Umgebungsbedingungen und Korrosivitätskategorien nach DIN EN ISO 12944-2)

Innenschale: Korrosivitätskategorie C3 für Räume mit hoher Luftfeuchtigkeit mit mäßiger Belastung, z.B. Lebensmittelherstellung, Wäschereien, Brauereien, Molkereien.

STANDARDDECKSCHALEN

Verzinkter Stahl, Güte S 320 GD + Z275 nach DIN EN 10346

STÜTZWEITENTABELLEN

Finden Sie auf unserer Internetseite www.metecno.de

VERPACKUNG

Außendeckschalen mit abziehbarer Schutzfolie versehen, Elementpakete gegen Verschmutzungen mit Folie umreift

FUGENKOMBINATION

SUPERWALL® ML und METFIBER® ECO HF WAND



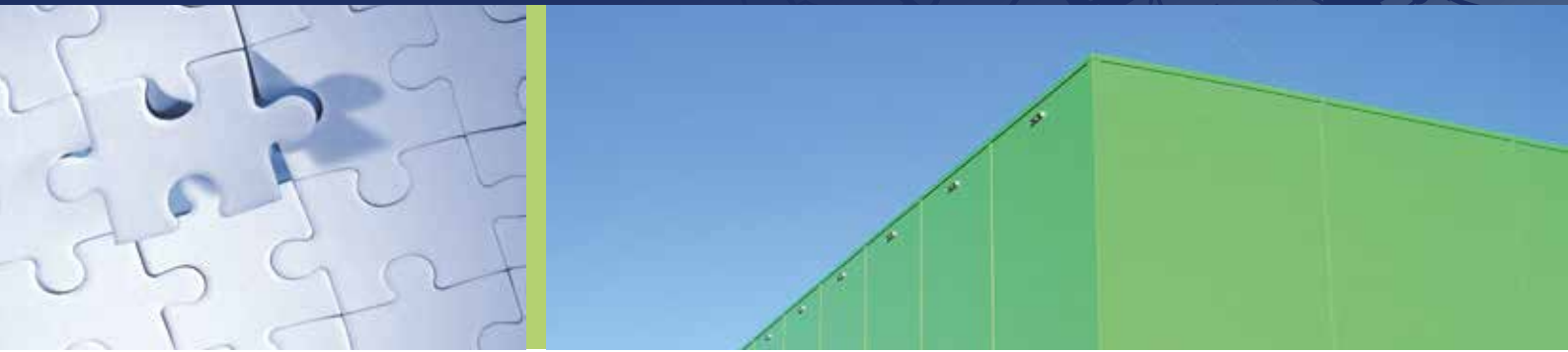

Das Sandwichelement mit FCKW- und HFCKW-freiem Polyurethan-Dämmkern wurde als Kombinationselement passend zum HIPERTEC® Wand-Element entwickelt. Somit können Wände mit gleicher Profilstruktur mit Polyurethan- und Mineralwoll-Dämmkern in einer Wand kombiniert werden. Auch ist das Sandwich-Wandelement aufgrund gleicher Deckschalenstruktur als Trennwand bestens geeignet. Ein im Längsstoß angeschäumtes, unverrutschbares Dichtungsband schließt die Fuge schlagregen- und winddicht ab. Die organische Kunststoffbeschichtung

der metallischen Deckschalen garantiert einen hohen Schutz gegen Witterungseinflüsse. Hierfür stehen unterschiedliche Beschichtungssysteme zur Verfügung. Eine werkseitig aufgetragene Schutzfolie vermeidet Verschmutzungen und Beschädigungen während Transport, Lagerung und Montage. Große Lieferlängen werden durch den kontinuierlichen Herstellungsprozess ermöglicht. Für zusätzliche Informationen steht Ihnen ein technisches Handbuch zur Verfügung.

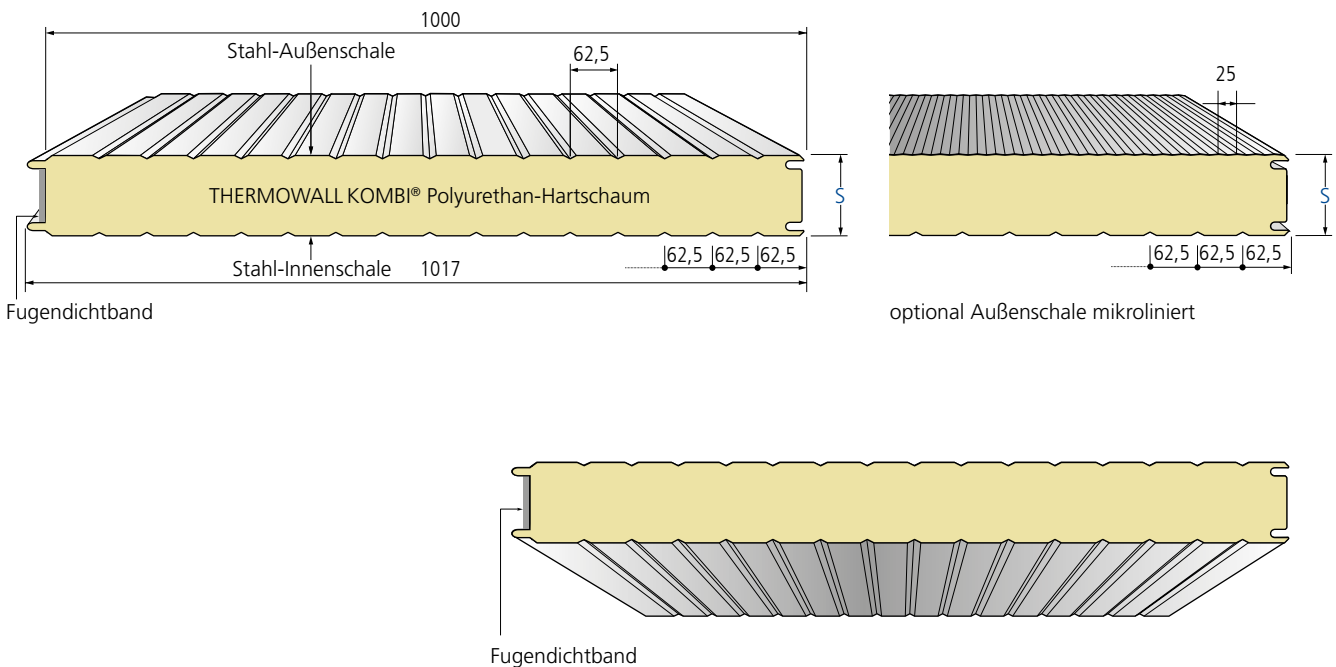

Deckschalenvarianten auf Anfrage, Maße in mm

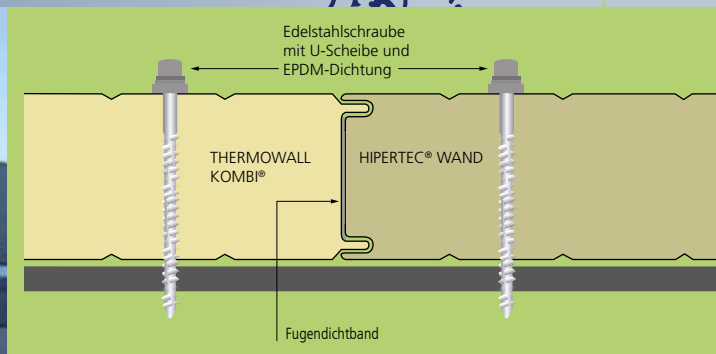

HERSTELLUNG UND KENNZEICHNUNG

Entsprechend der geltenden EU Bauproduktenverordnung nach Sandwichnorm DIN EN 14509, **CE**-Kennzeichnung gemäß EG-Konformitätszertifikat 0769-CPR-VAS-00420-1

ZULASSUNG

DIBt-Zulassung Z-10.49-516
gültig bis 20. November 2019

BRANDVERHALTEN

Baustoffklasse B-s3-d0, schwer entflammbar nach DIN EN 13501-1

WÄRMELEITFÄHIGKEIT

$\lambda = 0,024 \text{ W / mK}$ nach DIN 4108 bzw. DIN EN 13165
Die Dämmwerte werden regelmäßig fremdüberwacht und dürfen somit direkt ohne Abminderung angewendet werden.

LUFTSCHALLDÄMMUNG

$R_w \approx 25 \text{ dB}$

STANDARD BESCHICHTUNG

Außendeckschale: 25 μm Polyester
Innendeckschale: $\approx 15 \mu\text{m}$ Dünnbeschichtung (DU)
Standardfarbtöne und andere Beschichtungssysteme siehe Farbtonkarte

STANDARDLÄNGEN

> 2,00 m bis 25,00 m, größere Längen auf Anfrage

KORROSIONSSCHUTZ

Geprüft nach DIN EN 10169

Außenschale: Klasse RC3

Innenschale: Klasse RC2

Außenschale: Korrosivitätskategorie C3 entspricht einer mittleren Schutzdauer für Stadt- und Industrietmosphären mit mäßiger Belastung durch Schwefeldioxid.

Innenschale: Korrosivitätskategorie C2 für trockene Innenräume und Gebäude, bei denen gelegentlich geringe Mengen an Kondensat auftreten können. Für höhere industrielle Ansprüche, Gebäude in Meeresnähe, landwirtschaftliche Gebäude mit hoher Ammoniakbelastung sowie für Feuchträume stehen weitere Lacksysteme zur Verfügung.

(Umgebungsbedingungen und Korrosivitätskategorien nach DIN EN ISO 12944-2)

STANDARDDECKSCHALEN

Verzinkter Stahl, Güte S 320 GD + Z275 nach DIN EN 10346

STÜTZWEITENTABELLEN

Finden Sie auf unserer Internetseite www.metecno.de

VERPACKUNG

Außendeckschalen mit abziehbarer Schutzfolie versehen, Elementpakete gegen Verschmutzungen mit Folie umreift

FUGENKOMBINATION

HIPERTEC® WAND und METFIBER® ECO WAND

Element- bezeichnung	Element- dicke s	Außen- deck- schale tN	Innen- deck- schale tN	Gewicht	Wärme- durchlass- widerstand R	Wärmedurchgangs- koeffizient [ψ – Fugenfaktor]	
						U ohne ψ	U mit ψ
	mm	mm	mm	kg / m ²	m ² K / W	W / m ² K	W / m ² K
THERMOWALL KOMBI®	60	0,60	0,45*	11,5	2,46	0,398	0,413
	80	0,60	0,45*	12,3	3,29	0,299	0,307
	100	0,60	0,45*	13,1	4,12	0,239	0,244
	120	0,60	0,45*	13,9	4,96	0,200	0,203
	150	0,60	0,45*	15,1	6,21	0,160	0,162
	200**	0,60	0,45*	17,1	8,29	0,120	0,121

*mit Stucco-Prägung (auch ohne Prägung lieferbar)
**Zulassung beantragt



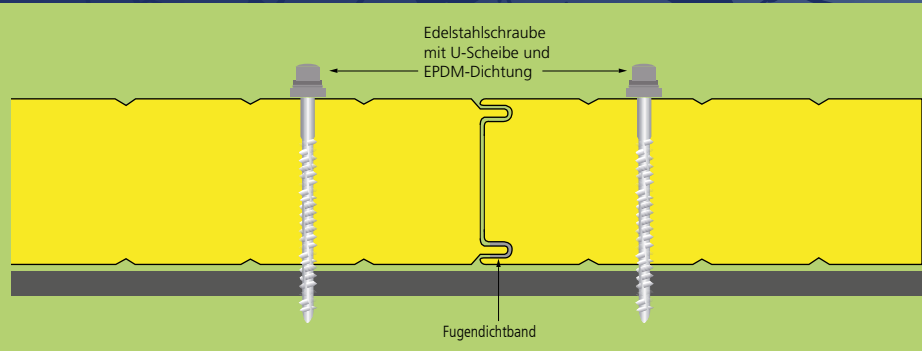

Das Sandwichelement mit einem mineralischen Dämmkern aus Glaswolle und Stahldeckschalen erfüllt die Anforderungen eines nichtbrennbaren Baustoffes. Die speziell für die Verarbeitung in einer kontinuierlichen Produktionslinie entwickelte Glaswolle besteht zu 80 % aus Recyclingmaterial und spart natürliche Ressourcen ein. Durch die Optimierung der Rohdichte des Dämmkerns hat die Metfiber® Eco Wand gegenüber den üblichen

Sandwichelementen mit Steinwolle ein deutlich geringeres Eigengewicht. Dies bedeutet besonders bei der Montage längerer Elemente eine entscheidende Kostenreduzierung. Aufgrund der Vielzahl möglicher Kombinationen von Metecno-Produkten mit einem Dämmkern aus Polyurethan, Glas- oder Steinwolle können die unterschiedlichsten Anforderungen in Bezug auf Brand-, Schall- und Wärmeschutz ohne optische Unterbrechung erfüllt werden.

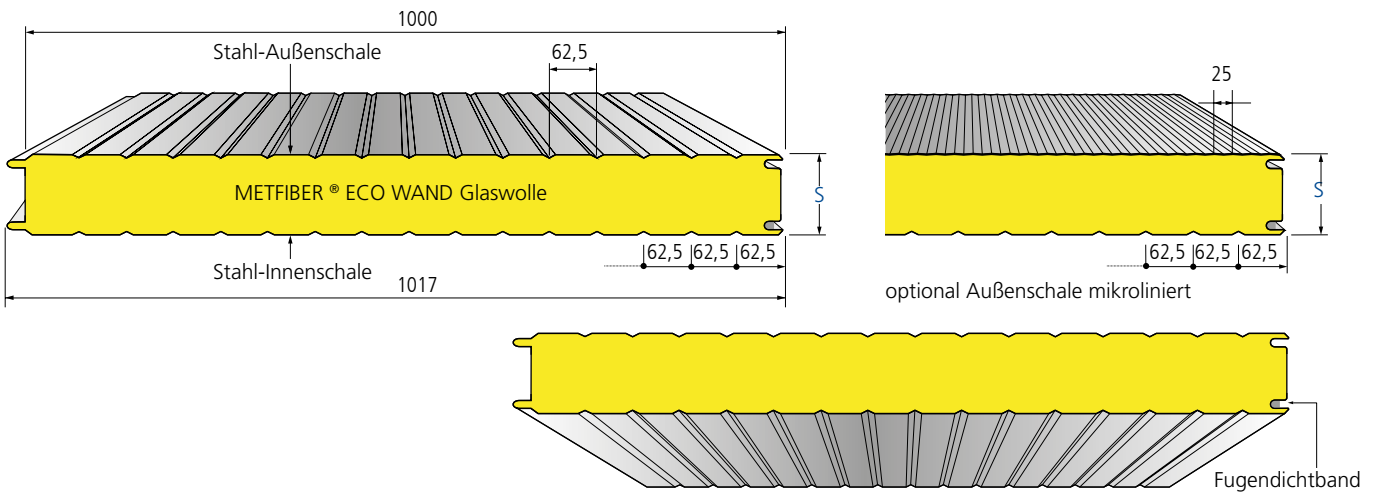

Maße in mm

Element-bezeichnung	Element-dicke s mm	Außen-deck-schale t _N mm	Innen-deck-schale t _N mm	Gewicht kg / m ²	Wärme-durchlass-widerstand R m ² K / W	Wärmedurchgangs-koeffizient (ψ - Fugenfaktor)	
						U ohne ψ W / m ² K	U mit ψ W / m ² K
METFIBER® ECO WAND	100	0,50	0,50	15,14	2,54	0,384	0,390
	120	0,50	0,50	16,44	3,05	0,321	0,325
	150	0,50	0,50	18,39	3,82	0,257	0,260
	200	0,50	0,50	21,64	5,10	0,194	0,195
	240*	0,50	0,50	24,24	6,12	0,161	0,162

*keine Zulassung / auf Anfrage





HERSTELLUNG UND KENNZEICHNUNG

Entsprechend der geltenden EU Bauproduktenverordnung nach Sandwichnorm DIN EN 14509, **CE**-Kennzeichnung gemäß EG-Konformitätszertifikat 0769-CPR-VAS-00420-1

ZULASSUNG

DIBt-Zulassung Z-10.49-613, gültig bis 04. November 2018

BRANDVERHALTEN

Baustoffklasse A2-s1-d0, nicht brennbar nach DIN EN 13501-1, mineralischer Dämmkern aus Glaswolle

FEUERWIDERSTAND

EI 45 vertikal (100 mm)
EI 60 horizontal (100 mm)

WÄRMELEITFÄHIGKEIT

$\lambda = 0,039 \text{ W / mK}$ nach DIN 4108 bzw. DIN EN 13162

LUFTSCHALLDÄMMUNG

$R_w \approx 31 \text{ dB}$

FUGENKOMBINATION

THERMOWALL KOMBI® mit PUR-Dämmkern
HIPERTEC® WAND mit Steinwolle-Dämmkern

STANDARDBESCHICHTUNG

In der Standardausführung mit Außen- und Innendeckschale:
25 μm Polyester

STANDARDLÄNGEN

> 2,00 m bis 25,00 m. Größere Längen auf Anfrage.

KORROSIONSSCHUTZ

Außenschale: Klasse RC3 (geprüft nach DIN EN 10169)

Außenschale: Korrosivitätskategorie C3 entspricht einer mittleren Schutzdauer für Stadt und Industrielatmosphären mit mäßiger Belastung durch Schwefeldioxid.

(Umgebungsbedingungen und Korrosivitätskategorien nach DIN EN ISO 12944-2)

Innenschale: Korrosivitätskategorie C3 für Räume mit hoher Luftfeuchtigkeit mit mäßiger Belastung, z.B. Lebensmittelherstellung, Wäschereien, Brauereien, Molkereien.

STANDARDDECKSCHALEN

Verzinkter Stahl, Güte S 280 GD + Z275 nach DIN EN 10346

STÜTZWEITENTABELLEN

Finden Sie auf unserer Internetseite www.metecno.de

VERPACKUNG

Außendeckschalen mit abziehbarer Schutzfolie versehen, Elementpakete gegen Verschmutzungen mit Folie umreift



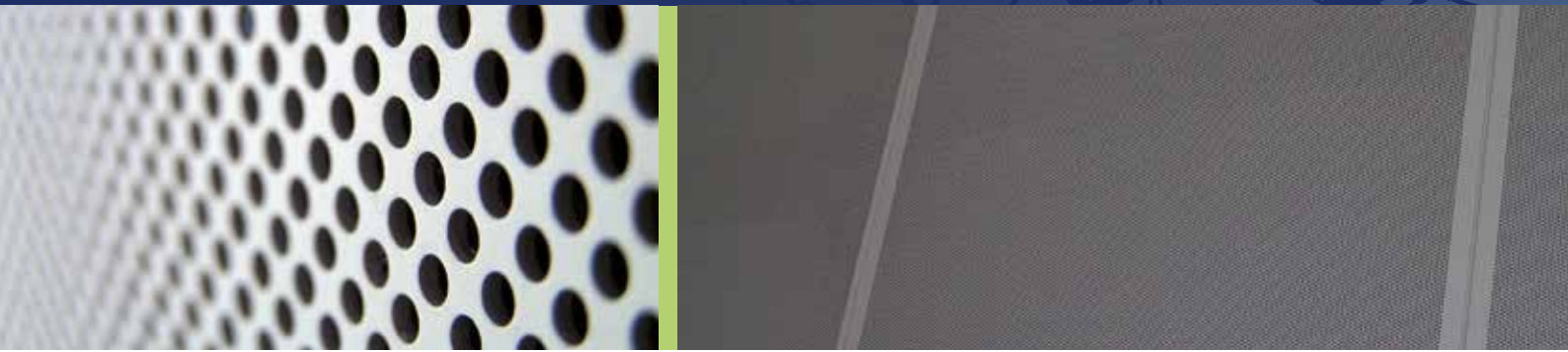

Metfiber Eco Wand Sound ist ein Sandwichelement mit einem mineralischen Dämmkern aus Glaswolle und Stahldeckschalen. Dieses Element ist die Lösung für Objekte mit hohen Anforderung an Schalldämmung und Schallabsorption. Die Ausbildung der Innenschale trägt erheblich zur Verbesserung der Raumakustik bei. Zusätzlich zu den hervorragenden akustischen Eigenschaften handelt es sich um ein ökologisches Produkt, da es zu 80 % aus Recyclingmaterial besteht und somit natürliche Ressourcen einspart. Neben dem

Haupteinsatz für Wände und Decken in Gebäuden, kann Metfiber Eco Wand Sound auch in Einzelfällen zur Wandverkleidung unbeheizter Gebäude eingesetzt werden. In dem von Metecno patentiertem System ist zwischen der gelochten Innenschale und dem Dämmkern ein spezielles Vlies als Rieselschutz eingelegt. Beide Deckschalen sind verzinkt und beschichtet. Die beidseitig aufgetragene Schutzfolie vermeidet Verschmutzungen und Beschädigungen während Transport, Lagerung und Montage.

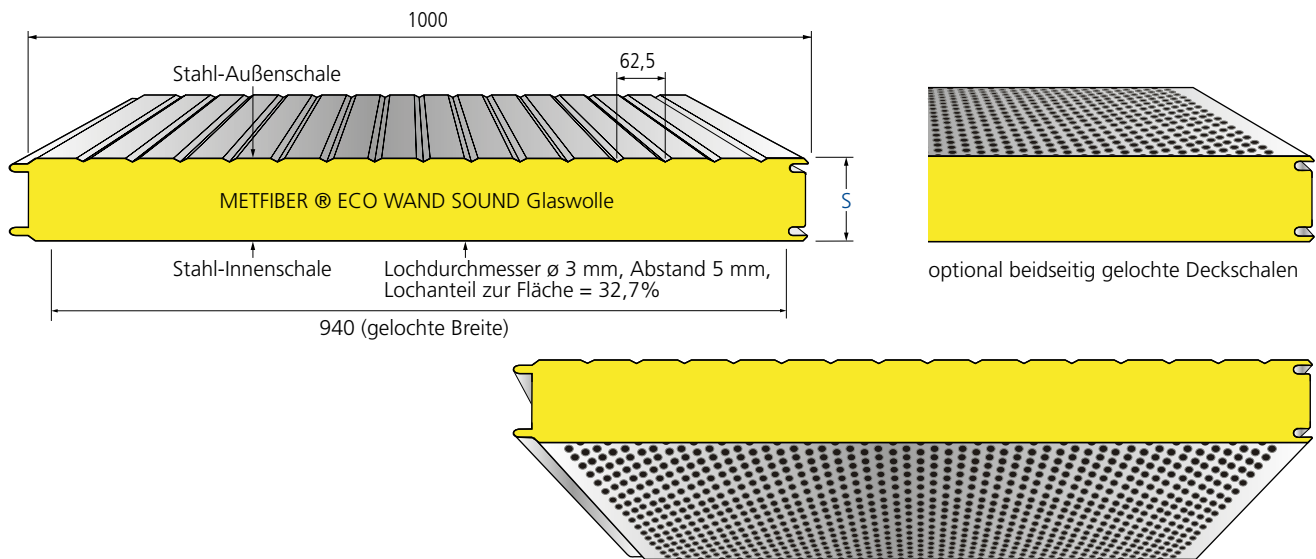

Deckschalenvarianten auf Anfrage, Maße in mm

Element-bezeichnung	Element-dicke s mm	Außen-deck-schale t _N mm	Innen-deck-schale t _N mm	Gewicht kg / m ²	Wärme-durchlass-widerstand R m ² K / W	Wärmedurchgangs-koeffizient {ψ - Fugenfaktor}	
						U ohne ψ W / m ² K	U mit ψ W / m ² K
METFIBER® ECO WAND SOUND	100	0,60	0,60	14,7	2,54	0,37	0,38
	120	0,60	0,60	15,9	3,05	0,31	0,32
	150	0,60	0,60	17,7	3,82	0,25	0,26
	200	0,60	0,60	20,7	5,10	0,19	0,20
	240	0,60	0,60	23,1	6,12	0,161	0,162



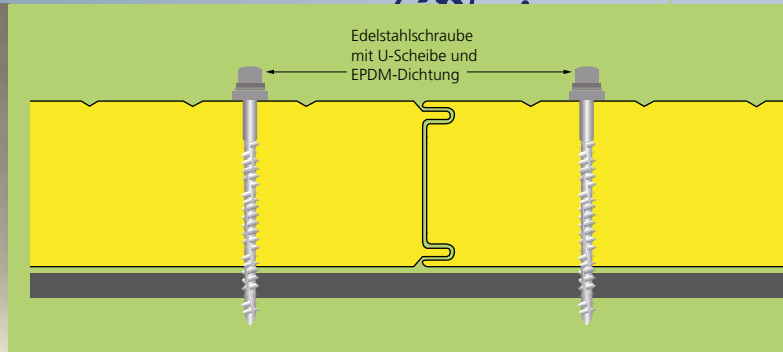

WÄRMELEITFÄHIGKEIT

$\lambda = 0,039 \text{ W / mK}$ nach DIN 4108 bzw. DIN EN 13162
Die Dämmwerte werden regelmäßig fremdüberwacht und dürfen somit direkt ohne Abminderung angewendet werden.

STANDARDLÄNGEN

> 2,00 m bis 25,00 m, größere Längen auf Anfrage

STANDARD BESCHICHTUNG

In der Standardausführung mit Außendeckschale: 25 μm Polyester

KORROSIONSSCHUTZ

Außenschale: Klasse RC3 (geprüft nach DIN EN 10169)

Außenschale: Korrosivitätskategorie C3 entspricht einer mittleren Schutzdauer für Stadt und Industriatmosphären mit mäßiger Belastung durch Schwefeldioxid.
(Umgebungsbedingungen und Korrosivitätskategorien nach DIN EN ISO 12944-2)

LUFTSCHALLDÄMMUNG

Bewertetes Schalldämm-Maß $R_w \approx 34 \text{ dB}$

VERPACKUNG

Außen- und Innendeckschale mit abziehbarer Schutzfolie. Elementpakete gegen Verschmutzung mit Folie umreift

LUFTSCHALLDÄMMUNG

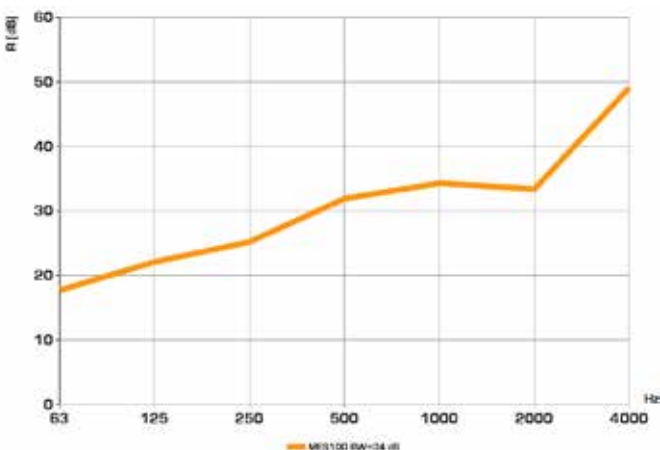

SCHALLABSORPTION

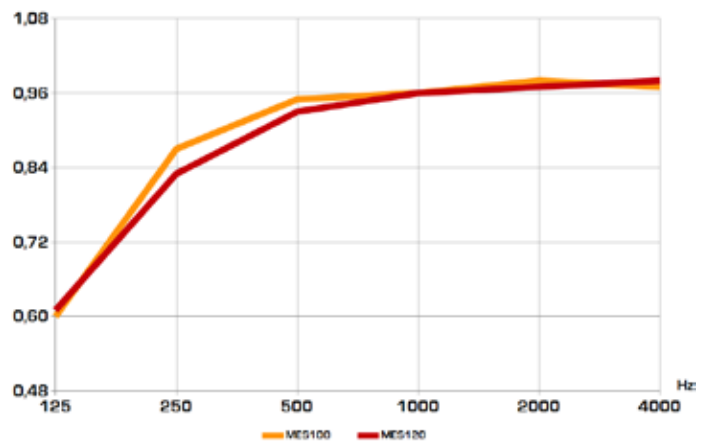

Frequenz Hz	Dicke mm	63		125		250		500		1000		2000		4000	
		R	α_s	R	α_s	R	α_s	R	α_s	R	α_s	R	α_s	R	α_s
100		17,7		22,1	0,6	25,2	0,87	31,9	0,96	34,3	0,96	33,4	0,98	49,1	0,97
120					0,61		0,83		0,96		0,96		0,97		0,98



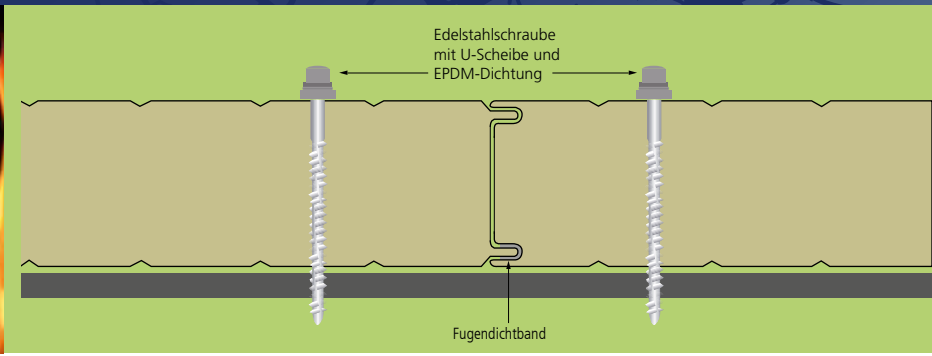

Das Sandwichelement mit einem nichtbrennbaren Dämmkern aus Mineralwolle ist besonders bei hohen Anforderungen an den Brand- und Schallschutz für den Einsatz als Außen- und Innenwand gleichermaßen geeignet. In spezieller Ausführung mit ergänzenden Details erreicht das Element einen Feuerwiderstand von bis zu 120 Minuten. Die Überbrückung großer Stützweiten und die leicht montierbare Längsfuge in Nut- und Federausführung ermöglicht eine besonders wirtschaftliche Montage in vertikaler oder horizontaler Richtung. Die Fasern der Mineralwolle sind senkrecht zur Verkleidungsebene angeordnet. Durch ein besonderes Herstellungsverfahren werden die in Längs-

richtung eingelegten Mineralwollstreifen im Verbund ausgerichtet. Die bauphysikalischen Vorzüge durch die hohlraum- und wärmebrückenfreie Verbindung der korrosionsgeschützten Deckschichten mit dem Dämmkern machen das HIPERTEC® Wandelement zu einer zukunftsweisenden Alternative, gegenüber mehrschichtigen Systemen. Eine werkseitig aufgebrachte Schutzfolie vermeidet Verschmutzungen und Beschädigungen während Transport, Lagerung und Montage. Große Lieferlängen werden durch den kontinuierlichen Herstellungsprozess ermöglicht. Für zusätzliche Informationen steht Ihnen ein technisches Handbuch zur Verfügung.

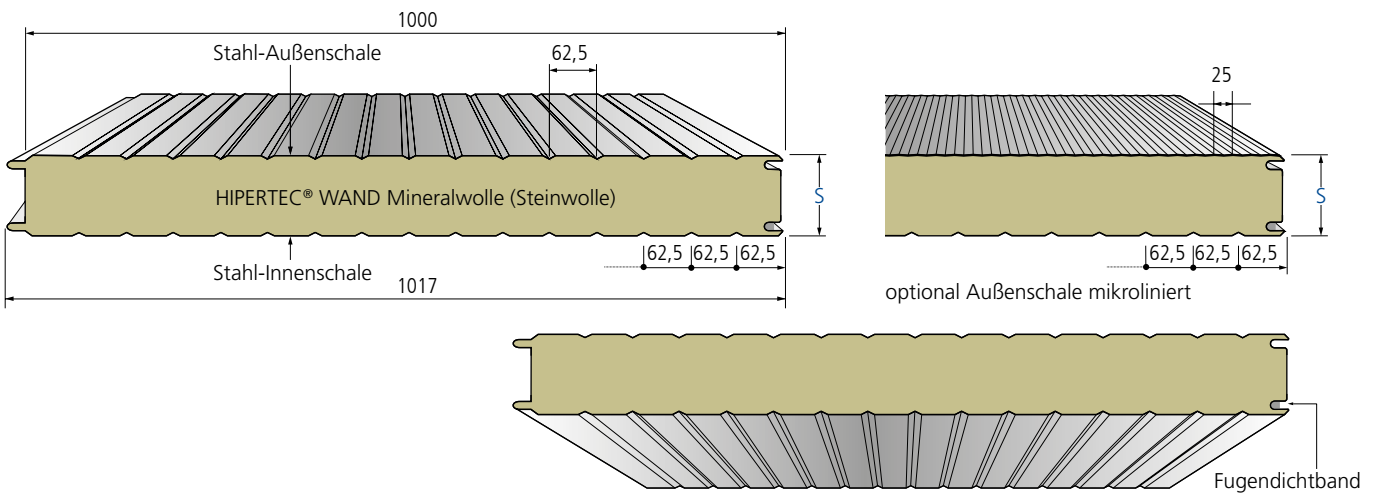

Maße in mm

Element- bezeichnung	Element- dicke s	Außen- deck- schale t _N	Innen- deck- schale t _N	Gewicht	Wärme- durchlass- widerstand R	Wärmedurchgangs- koeffizient {ψ - Fugenfaktor}	
						U ohne ψ	U mit ψ
	mm	mm	mm	kg / m ²	m ² K / W	W / m ² K	W / m ² K
HIPERTEC® WAND	60	0,60	0,60	17,0	1,34	0,711	0,731
	80	0,60	0,60	19,2	1,79	0,537	0,548
	100	0,60	0,60	21,4	2,25	0,432	0,438
	120	0,60	0,60	23,6	2,70	0,361	0,365
	150	0,60	0,60	26,9	3,38	0,290	0,292
	200	0,60	0,60	32,4	4,52	0,218	0,219
	240*	0,60	0,60	36,8	5,42	0,182	0,183

*keine Zulassung /auf Anfrage



LUFTSCHALLDÄMMUNG

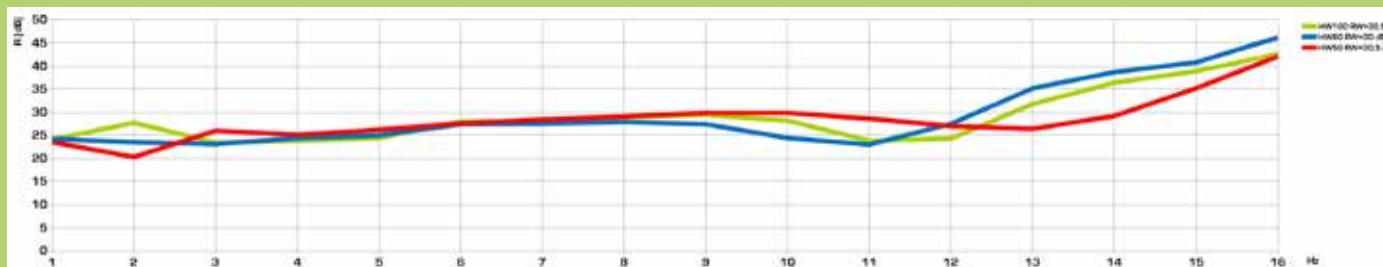

HERSTELLUNG UND KENNZEICHNUNG

Entsprechend der geltenden EU Bauproduktenverordnung nach Sandwichnorm DIN EN 14509, **CE**-Kennzeichnung gemäß EG-Konformitätszertifikat 0769-CPR-VAS-00420-1

ZULASSUNG

DIBt-Zulassung Z-10.49-517, gültig bis 20. November 2019

BRANDVERHALTEN

Baustoffklasse A2-s1-d0, nicht brennbar nach DIN EN 13501-1, Mineralwolle-Dämmkern A1, nicht brennbar, Schmelzpunkt > 1000°C

FEUERWIDERSTAND

DIBt-Zulassung Z-19.52-2096 gültig bis 18. Mai 2019 (siehe Tabelle Feuerwiderstand)

WÄRMELEITFÄHIGKEIT

$\lambda = 0,044 \text{ W / mK}$ nach DIN 4108 bzw. DIN EN 13162

Die Dämmwerte werden regelmäßig fremdüberwacht und dürfen somit direkt ohne Abminderung angewendet werden.

LUFTSCHALLDÄMMUNG

$R_w \approx 30 \text{ dB}$

STÜTZWEITEN FÜR DIE FEUERWIDERSTANDSFÄHIGKEIT GEMÄSS BRANDSCHUTZZULASSUNG Z-19.52-2096

Elementdicke s	vertikal				horizontal			
	feuerhemmend EI 30	hochfeuerhemmend EI 60	feuerbeständig EI 90	hochfeuerbeständig EI 120	feuerhemmend EI 30	hochfeuerhemmend EI 60	feuerbeständig EI 90	hochfeuerbeständig EI 120
60	4000	-	-	-	-	-	-	-
80	5000	3000**	-	-	-	-	-	-
100	5000	5000	4000	3000**	5000	5000	5000	-
120	5000	5000	5000	4000	6000	6000	5000	5000**
150	5000	5000	5000	5000	6000	6000	6000	5000**
200	5000	5000	5000	5000	6000	6000	6000	5000**
240	5000	5000	5000	5000	6000	6000	6000	5000**

Bei Außenwänden sind die max. Stützweiten durch Windlasten zu beachten. ** in Deutschland nicht anwendbar

FUGENKOMBINATION

THERMOWALL KOMBI® und METFIBER® ECO WAND

STANDBESCHICHTUNG

In der Standardausführung mit Außen- und Innendeckschale: 25 µm Polyester

STANDARDLÄNGEN

> 2,00 m bis 25,00 m, größere Längen auf Anfrage

KORROSIONSSCHUTZ

Außenschale: Klasse RC3 (geprüft nach DIN EN 10169)
 Außenschale: Korrosivitätskategorie C3 entspricht einer mittleren Schutzdauer für Stadt und Industriatmosphären mit mäßiger Belastung durch Schwefeldioxid.
 Innenschale: Korrosivitätskategorie C3 für Räume mit hoher Luftfeuchtigkeit mit mäßiger Belastung, z.B. Lebensmittelherstellung, Wäschereien, Brauereien, Molkereien. (Umgebungsbedingungen und Korrosivitätskategorien nach DIN EN ISO 12944-2)

STANDARDEDECKSCHALEN

Verzinkter Stahl, Güte S 320 GD + Z275 nach DIN EN 10346

STÜTZWEITENTABELLEN

Finden Sie auf unserer Internetseite www.metecno.de

VERPACKUNG

Außendeckschalen mit abziehbarer Schutzfolie versehen, Elementpakete gegen Verschmutzungen mit Folie umreift





Das Schallschutzelement mit schallabsorbierender, gelochter Innenschale ist insbesondere für Wände und Decken im Inneren eines Gebäudes geeignet. In dem von Metecno patentierten System ist zwischen der Innenschale und dem Dämmkern aus Mineralwolle ein spezielles Vlies als Rieselschutz eingelegt. Die Ausbildung der Innenschale trägt erheblich zur Verbesserung der Raumakustik bei. Außerdem werden durch die hohe Dichte des Dämmkerns gute Schalldämmwerte erreicht.

Nach Rücksprache mit uns und nach Überprüfung der statischen Möglichkeiten kann das Schallschutzelement auch zur Wandverkleidung unbeheizter Gebäude eingesetzt werden. Für Außenwände ist eine Zustimmung im Einzelfall erforderlich. Von einem Einsatz in Feuchträumen und beheizten Gebäuden müssen wir aufgrund der dampfdiffusionsoffenen Innenschale abraten. Die beidseitig aufgebrachte Schutzfolie verhindert Verschmutzungen und Beschädigungen während Transport, Lagerung und Montage.

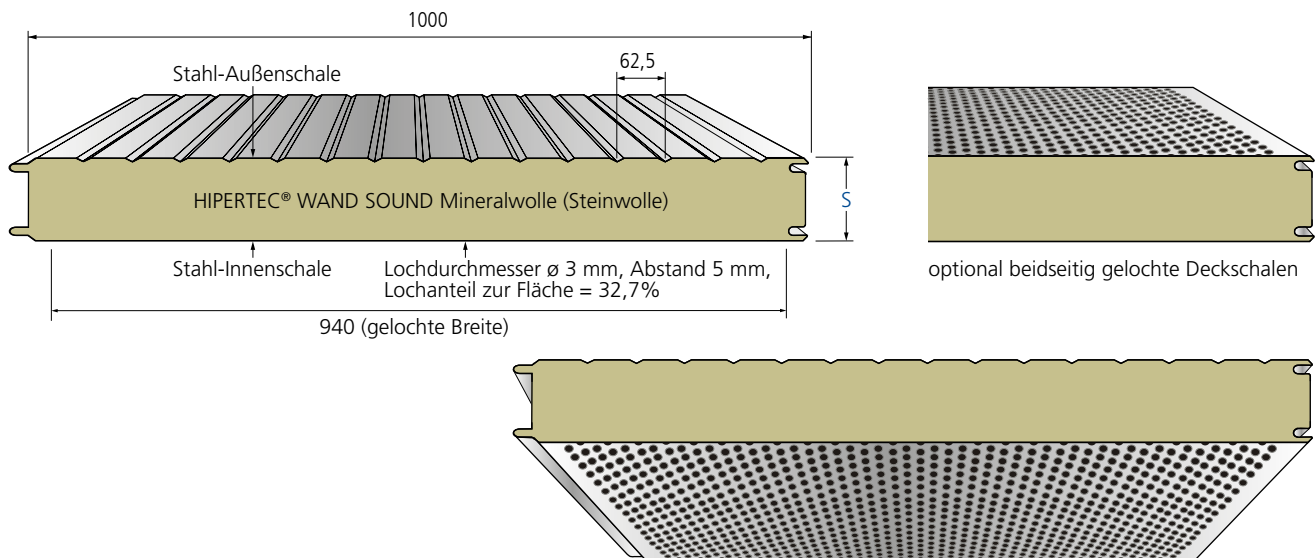

Deckschalenvarianten auf Anfrage, Maße in mm

Element-bezeichnung	Element-dicke s	Außen-deck-schale t _N	Innen-deck-schale t _N	Gewicht	Wärme-durchlass-widerstand R	Wärmedurchgangs-koeffizient (ψ – Fugenfaktor)	
						U ohne ψ	U mit ψ
	mm	mm	mm	kg / m ²	m ² K / W	W / m ² K	W / m ² K
HIPERTEC® WAND SOUND	60	0,60	0,60	15,3	1,34	0,711	0,731
	80	0,60	0,60	17,5	1,79	0,537	0,548
	100	0,60	0,60	19,7	2,25	0,432	0,438
	120	0,60	0,60	21,9	2,70	0,361	0,365
	150	0,60	0,60	25,2	3,38	0,290	0,292
	200	0,60	0,60	30,7	4,52	0,218	0,219
	240	0,60	0,60	35,1	5,42	0,182	0,183

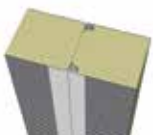

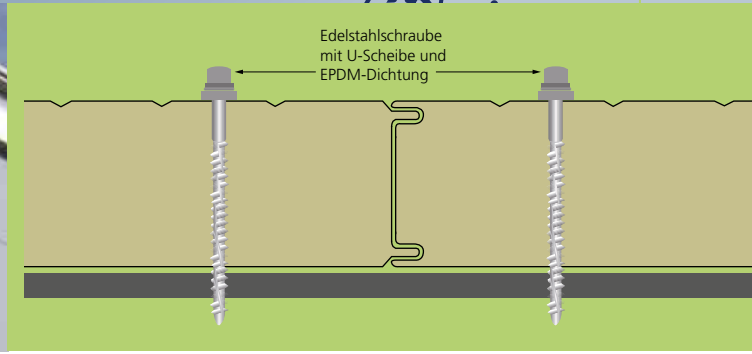
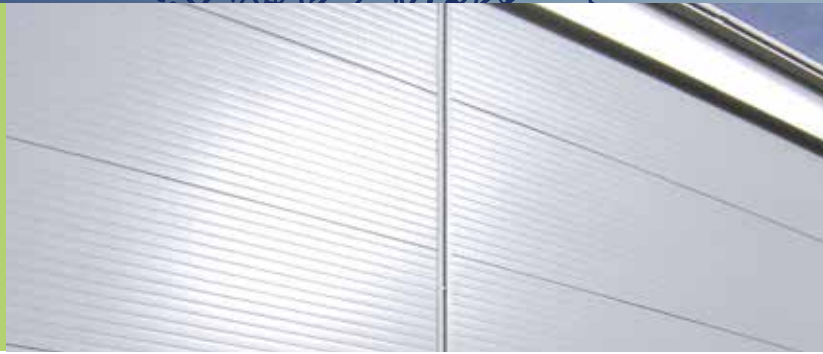

WÄRMELEITFÄHIGKEIT

$\lambda = 0,044 \text{ W / mK}$ nach DIN 4108 bzw. DIN EN 13162
Die Dämmwerte werden regelmäßig fremdüberwacht und dürfen somit direkt ohne Abminderung angewendet werden.

STANDARDLÄNGEN

> 2,00 m bis 25,00 m, größere Längen auf Anfrage

STANDARDBESCHICHTUNG

In der Standardausführung mit Außendeckschale: 25 μm Polyester

LUFTSCHALLDÄMMUNG

Bewertetes Schalldämm-Maß $R_w \approx 31 - 33 \text{ dB}$

KORROSIONSSCHUTZ

Außenschale: Klasse RC3 (geprüft nach DIN EN 10169)
Außenschale: Korrosivitätskategorie C3 entspricht einer mittleren Schutzdauer für Stadt und Industrielatmosphären mit mäßiger Belastung durch Schwefeldioxid.
(Umgebungsbedingungen und Korrosivitätskategorien nach DIN EN ISO 12944-2)

VERPACKUNG

Außen- und Innendeckschale mit abziehbarer Schutzfolie
Elementpakete gegen Verschmutzung mit Folie umreift

LUFTSCHALLDÄMMUNG

Bewertetes Schalldämm-Maß R_w : Kerndicke 50 mm = 31 dB, Kerndicke 80 mm = 32 dB, Kerndicke 100 mm = 33 dB

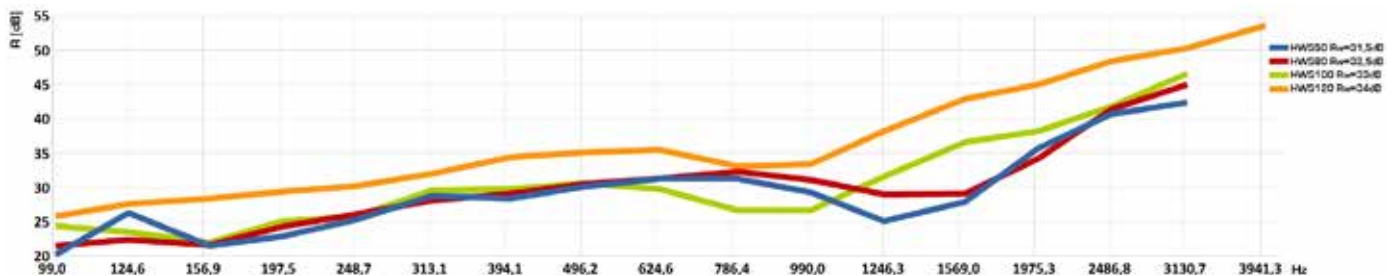

SCHALLABSORPTION

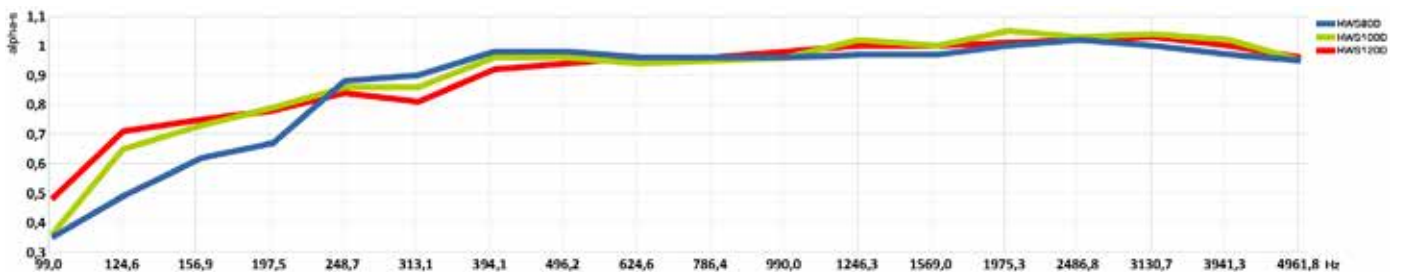

Frequenz Hz	Dicke mm	125	250	500	1000	2000	4000
α_s	50	0,31	0,71	1,03	1,01	0,95	0,88
α_s	80	0,46	0,86	0,99	1,03	0,91	0,77
α_s	100	0,58	0,76	0,93	0,94	0,96	0,85





Das Sandwichelement mit gewellter Außendeckschale und einer Fugengeometrie für verdeckte Befestigung lässt Fassaden durch das Licht-Schattenspiel des Wellprofils, sehr lebendig erscheinen. Die hochdämmende Eigenschaft des FCKW- und HFCKW-freien Polyurethan-Dämmkerns erfüllt bei weitem die heutigen Anforderungen an den Wärme- und Feuchteschutz. Ein im Längsstoß angeschäumtes, unverrutschbares Dichtband schließt die Fuge schlagregen- und winddicht ab. Die Innendeckschale ist mit einer Stucco-Design versehen, wodurch

mögliche Spiegeleffekte auf der Oberfläche reduziert werden. Eine werkseitig aufgebrachte Schutzfolie vermeidet Verschmutzungen und Beschädigungen während Transport, Lagerung und Montage. Das montagefertige Wandelement mit organischer Kunststoffbeschichtung an der Außen- und Innenseite kann horizontal und vertikal montiert werden. Vor allem bei einer horizontalen Montage können durch die mögliche Einsparung der Unterkonstruktion interessante Lösungen realisiert werden.

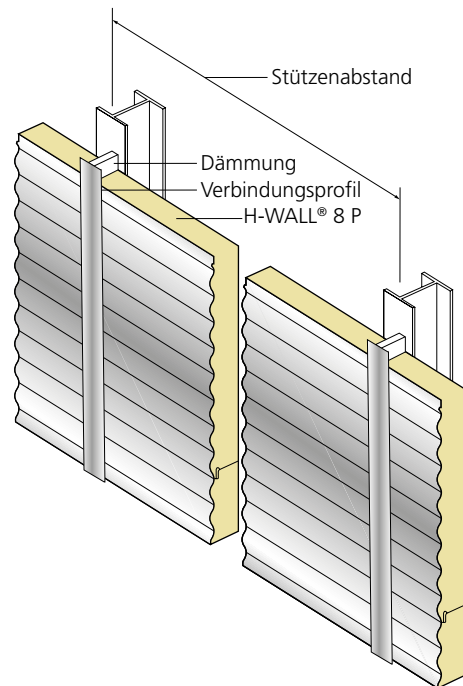
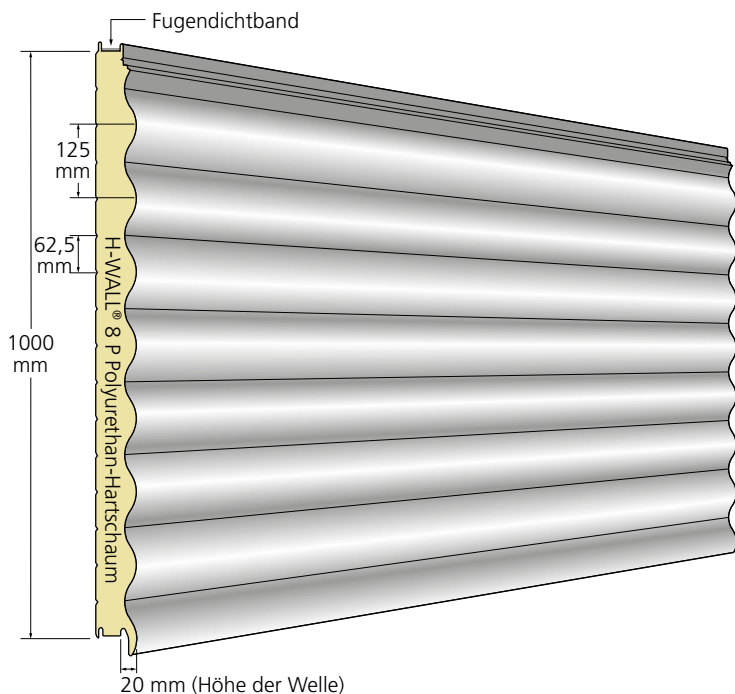

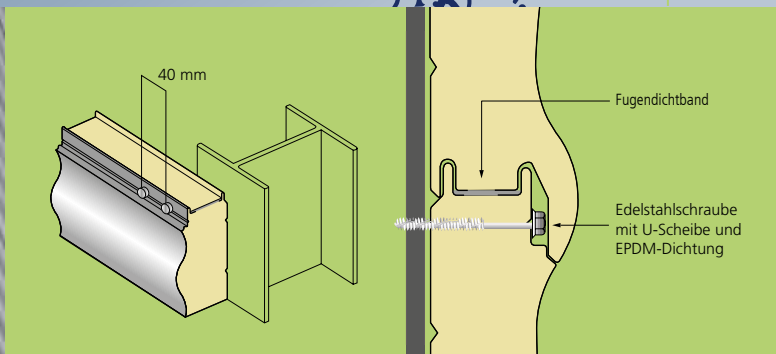

HERSTELLUNG UND KENNZEICHNUNG

Entsprechend der geltenden EU Bauproduktenverordnung nach Sandwichnorm DIN EN 14509, **CE**-Kennzeichnung gemäß EG-Konformitätszertifikat 0769-CPR-VAS-00420-1

ZULASSUNG

DIBt-Zulassung Z-10.49-516
gültig bis 20. November 2019

BRANDVERHALTEN

Baustoffklasse B-s3-d0, schwer entflammbar nach DIN EN 13501-1

WÄRMELEITFÄHIGKEIT

$\lambda = 0,024 \text{ W / mK}$ nach DIN 4108 bzw. DIN EN 13165
Die Dämmwerte werden regelmäßig fremdüberwacht und dürfen somit direkt ohne Abminderung angewendet werden.

LUFTSCHALLDÄMMUNG

$R_w \approx 25 \text{ dB}$

STANDARDBESCHICHTUNG

Außendeckschale: 25 μm Polyester
Innendeckschale: $\approx 15 \mu\text{m}$ Dünnschicht (DU)
Standardfarbtöne und andere Beschichtungssysteme siehe Farbtonkarte

STANDARDLÄNGEN

> 2,00 m bis 25,00 m, größere Längen auf Anfrage

KORROSIONSSCHUTZ

Geprüft nach DIN EN 10169
Außenschale: Klasse RC3
Innenschale: Klasse RC2

Außenschale: Korrosivitätskategorie C3 entspricht einer mittleren Schutzdauer für Stadt- und Industrielatmosphären mit mäßiger Belastung durch Schwefeldioxid.

Innenschale: Korrosivitätskategorie C2 für trockene Innenräume und Gebäude, bei denen gelegentlich geringe Mengen an Kondensat auftreten können. Für höhere industrielle Ansprüche, Gebäude in Meeresnähe, landwirtschaftliche Gebäude mit hoher Ammoniakbelastung sowie für Feuchträume stehen weitere Lacksysteme zur Verfügung.
(Umgebungsbedingungen und Korrosivitätskategorien nach DIN EN ISO 12944-2)

STANDARDDECKSCHALEN

Verzinkter Stahl, Güte S 320 GD + Z275 nach DIN EN 10346

STÜTZWEITENTABELLEN

Finden Sie auf unserer Internetseite www.metecno.de

VERPACKUNG

Außendeckschalen mit abziehbarer Schutzfolie versehen, Elementpakete gegen Verschmutzungen mit Folie umreift



Element-bezeichnung	Kern-dicke s mm	Gesamt-dicke D mm	Außen-deck-schale t _N mm	Innen-deck-schale t _N mm	Gewicht kg / m ²	Wärme-durchlass-widerstand R m ² K / W	Wärmedurchgangs-koeffizient (ψ – Fugenfaktor)	
							U ohne ψ W / m ² K	U mit ψ W / m ² K
H-WALL® 8 P	50	70	0,60	0,45*	12,2	2,04	0,408	0,438
	80	100	0,60	0,45*	13,4	3,29	0,270	0,281
	100	120	0,60	0,45*	14,2	4,12	0,221	0,227

*mit Stucco-Prägung (auch ohne Prägung lieferbar)



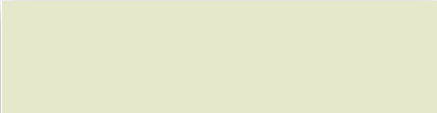

METCOLOR FARBTON-PROGRAMM | POLYESTER

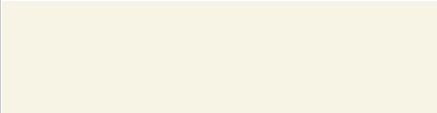
FARBGRUPPE 1

MC 9002 Grauweiß

MC 7035 Lichtgrau

MC 9001 Cremeweiß

MC 1015 Hellelfenbein

MC 9010 Reinweiß

FARBGRUPPE 2









MC 6011 Resedagrün

MC 9006 Weißaluminium

MC 9007 Graualuminium

Farbabweichungen sind druck-technisch bedingt. Metecno-Farbtöne orientieren sich am RAL-Standard. Feinabstimmungen sind mit Musterblechen möglich.

Es wird empfohlen, die Verfügbarkeit der Farbtöne und Beschichtungssysteme mit dem Vertrieb abzustimmen.

Die Ausführung der Innenflächen sind produktabhängig (siehe Produktbeschreibungen).

FARBGRUPPE 3

MC 3000 Feuerrot

MC 3009 Oxidrot

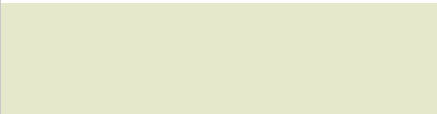
MC 5010 Enzianblau

MC 6020 Chromoxidgrün

MC 7016 Anthrazitgrau

MC 7037 Staubgrau

MC 8004 Kupferbraun

MC 8011 Nußbraun

INNENFLÄCHEN

MC 9002 mit Stuccoprägung

MC 9002 ohne Stuccoprägung

METCOLOR BESCHICHTUNGSSYSTEME

STANDARD BESCHICHTUNG FÜR DEN AUSSENBEREICH 25 µm POLYESTER

Korrosionsbeständigkeit RC3 nach DIN EN 10169:2010-2
UV-Beständigkeitskategorie R_{UV}2 nach
DIN EN 10169:2010-2

Temperaturbelastung -20° bis 80°C

Die bewährte Polyesterbeschichtung ist ein modernes und wirtschaftliches Beschichtungssystem. Eine Vielzahl von Lösungen lassen sich mit Polyesterlacken aufgrund der guten Anpassungsfähigkeit in Bezug auf die Farbgebung verwirklichen. Das System hat eine gute Korrosions- und Witterungsbeständigkeit bei normaler Beanspruchung für die industrielle Nutzung in den Regionen Mitteleuropas und ist somit das meist eingesetzte Beschichtungssystem.

STANDARD BESCHICHTUNG FÜR DEN INNENBEREICH 15 µm DU-POLYESTER

Korrosionsbeständigkeit RC2 nach DIN EN 10169:2010-2
Temperaturbelastung -20° bis 80°C

Die Polyester-Dünnbeschichtung (Standardfarbton ähnlich MC 9002) ist für den üblichen Industriebau im Inneneinsatz für Räume mit normalem Raumklima und normaler Luftfeuchtigkeit geeignet. Aufgrund der Schichtdicke kann ein gleichmäßiger Farbton nicht gewährleistet werden.

BEISPIEL SCHICHTAUFBAU

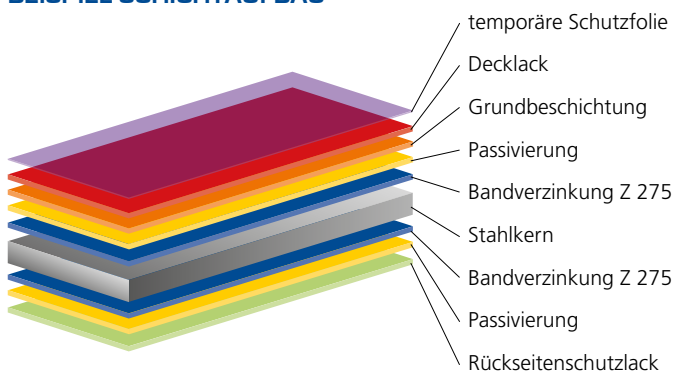

25 µm ODER 35 µm PVDF (POLYVINYLIDENFLUORID)

Korrosionsbeständigkeit RC3 (25µm) bzw. RC4 (35µm) nach
DIN EN 10169:2010-2

UV-Beständigkeitskategorie R_{UV}4 nach
DIN EN 10169:2010-2

Temperaturbelastung -20° bis 110°C

Diese Beschichtung hat optimale Eigenschaften hinsichtlich der UV- und Witterungsbeständigkeit sowie der Umformbarkeit. Sie ist besonders geeignet für hohe Anforderungen an die Farbgebung und hat sich außerdem in Gebieten mit schwierigen klimatischen Bedingungen (z. B. Meeresnähe 5-15 km) bestens bewährt.

50 µm POLYAMID MODIFIZIERTES POLYURETHAN (PUR-PA)

Korrosionsbeständigkeit RC5 nach DIN EN 10169:2010-2
UV-Beständigkeitskategorie R_{UV}4 nach

DIN EN 10169:2010-2

Temperaturbelastung -20° bis 80°C

Durch die Polyamidanteile erhält das System eine hohe Oberflächenhärte. Die Beschichtung mit optisch gekörnter Struktur ist dadurch besonders widerstandsfähig gegen Abrieb und bietet einen hohen Schutz gegen mechanische Beschädigungen. Auch der Beanspruchung durch Tiere wie Geflügel widersteht sie weitgehend. Durch die Flexibilität und die ausgezeichnete Beständigkeit gegen UV-Strahlung ist der Einsatz auch an der Außenseite empfehlenswert.



KANTPROFILE

aus verzinktem, beschichtetem Stahlblech
Materialdicke 0,75 mm in Längen bis 6.000 mm

Seite A: 25 µm Polyesterbeschichtung mit Schutzfolie
Seite B: RSL-Schutzlack
In passenden Farbtönen zu den Elementdeckschalen erhältlich

Die Herstellung kann anhand Ihrer Profilzeichnungen oder nach Best.-Nr. aus unserem Kantteil-Katalog erfolgen.

Sonderausführungen auf Anfrage

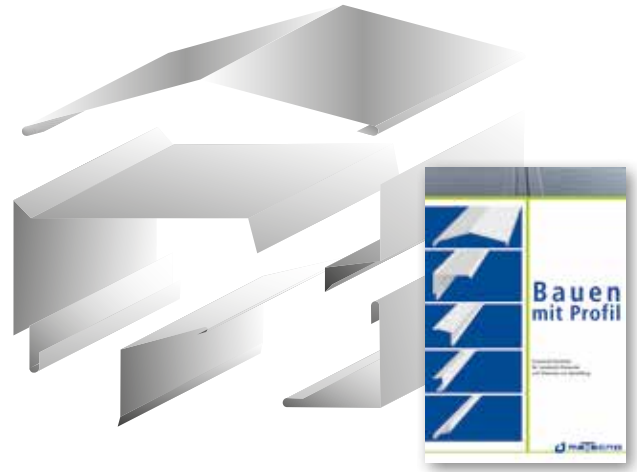

AUSFÜHRUNGSDetails

Informationen zu Detailvorschlägen und Verarbeitungshilfen, die Sie direkt in Ihre Konstruktionszeichnungen übernehmen können, sind im PDF- oder DWG-Format unter www.metecno.de erhältlich. Weiterhin finden Sie hier auch Textbausteine für die schnelle Erstellung von Ausschreibungstexten unserer Sandwichelemente und deren Anschlüsse.

G4® DACHELEMENT Detail Traufe

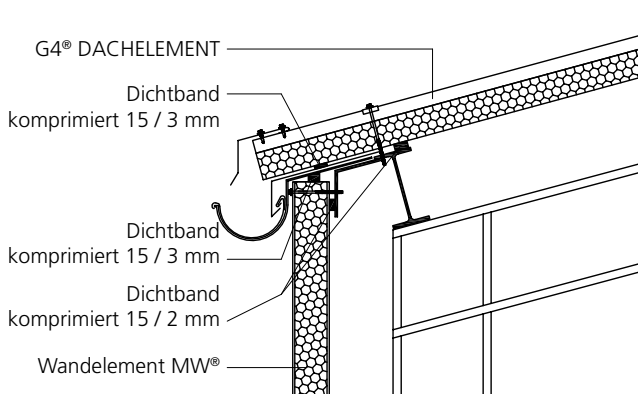

Bildquelle: ATeO-Service

ANDRÜCKVORRICHTUNG FÜR SANDWICH WAND PANEELE

Um den nach DIN 18542 geforderten Fugendurchflusskoeffizient von $a \leq 0,1 \text{ m}^3 / (\text{mh} / \text{daPa})$ einzuhalten, empfehlen wir die Montage der Sandwich-Wandelemente mit Hilfe von Andrückvorrichtungen vorzunehmen, um die nötige Kompression der Dichtbänder im Längsstoß sicherzustellen.

Best.-Nr. MET-ADV-WO1



ZAHNBLECH FÜR G4® UND HIPERTEC® DACH

Best.-Nr. ZB-A38, Z = 120 mm / L = 1000 mm

**ZAHNBLECH FÜR H-WALL® 8 P**

Best.-Nr. ZB-H8, Z = 50 mm / L = 1000 mm

**SICKENFÜLLER FÜR G4® UND HIPERTEC® DACH**

Best.-Nr. DB-A38-01, B = 30 mm / L = 1000 mm

Best.-Nr. DB-A38-02 (selbstklebend)

**SICKENFÜLLER FÜR H-WALL® 8 P**

Best.-Nr. DB-H8, B = 30 mm / L = 1000 mm

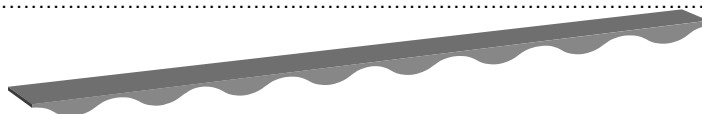
**SELBSTKLEBENDE KOMPRIBÄNDER**

Best.-Nr. SDB-E, Abm. 10 / 2-3 mm, 25 m Rolle

Best.-Nr. SDB-E, Abm. 15 / 2-3 mm, 25 m Rolle

Best.-Nr. SDB-E, Abm. 15 / 3-6 mm, 13 m Rolle

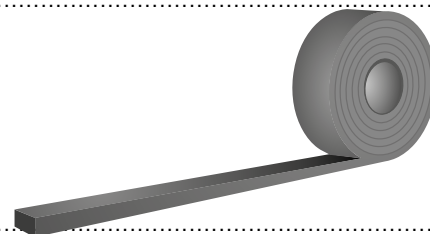
**KALOTTE**

Best.-Nr. KL-Farbnummer-01, aus Aluminium mit anvulkanisierter Dichtung

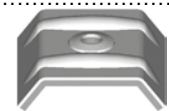
**LASTVERTEILERPLATTE (ML-KALOTTE) FÜR SUPERWALL® UND H-WALL® 8 P**

bei verdeckter Befestigung

Best.-Nr. KL-V2A

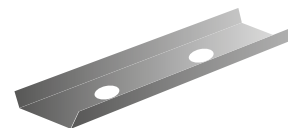
**Z-LASTVERTEILERPLATTE (Z-KALOTTE) FÜR SUPERWALL® UND H-WALL® 8 P**

bei verdeckter Befestigung mit höheren Zugkräften

Best.Nr. KL-V2A-03

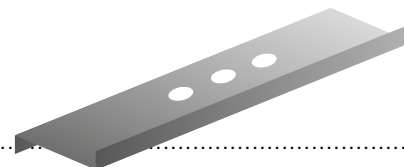
**TRAPEZPROFIL G4 (38/333/1000)**

Kombinierbar mit Sandwichelement G4®

und Hipertec® Dach

z.B. Schleppbleche, Vordächer

Lieferung erfolgt ohne bauaufsichtliche Zulassung auf Grundlage DIN-EN 14782 mit CE-Zeichen, keine Typenprüfung

Stützweite max. 1m

Seite A: 25 µm Polyesterbeschichtung mit Schutzfolie / Seite B: RSL-Schutzlack

Längen: 1.500 mm bis 15.000 mm (andere Längen auf Anfrage) / Blechdicken: 0,50 mm, 0,60 mm, 0,75 mm

**WELLPROFIL H8 (20/125/875)**

Profilierung wie Sandwichelement H-Wall® 8P

z.B. Verkleidung für Massivwand

Stützweite max. 1m

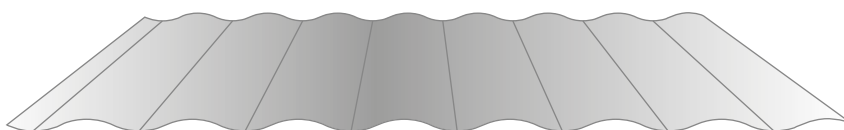

Seite A: 25 µm Polyesterbeschichtung mit Schutzfolie / Seite B: RSL-Schutzlack / Längen: 2.000 mm bis 7.500 mm

(andere Längen auf Anfrage) / Blechdicken: 0,50 mm, 0,60 mm, 0,75 mm





Unsere Alu-Lisenen zeichnen sich durch einfache Montage aus und sind in zwei Varianten mit jeweils zwei unterschiedlichen Abdeckleisten lieferbar. Es handelt sich um Aluminium-Strangpressprofile aus dem Material EN AW-6060 T66 EN 755-9. Die Lieferlänge beträgt 6.000 mm.

Die Lisenen sind pulverbeschichtet und in allen RAL Farben lieferbar. Ihre Vorteile auf einen Blick:
 + Leichte Bauweise
 + Kein Verrutschen nach Montage durch straffen Halt
 + Abgerundete Kanten für harmonisches Fugenbild
 + Montagehilfe zur Vermeidung von Beschädigungen

Lisene 110

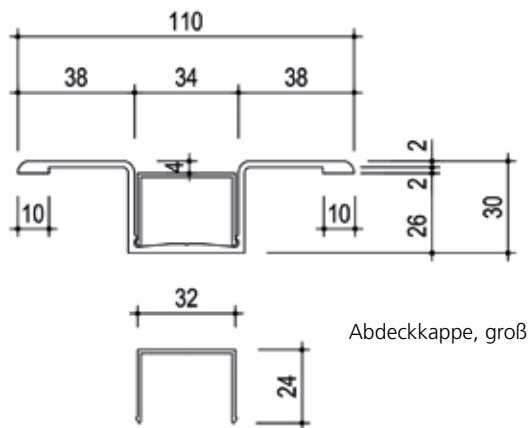
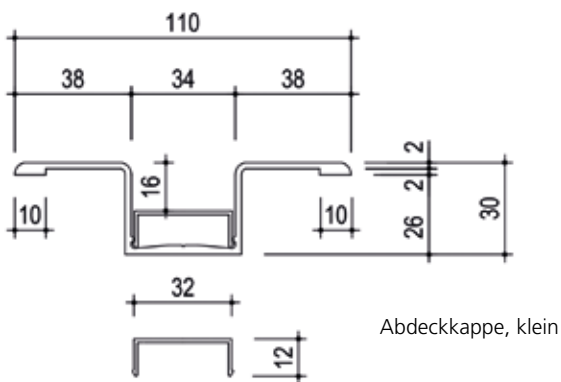

Maße in mm

Lisene 160*

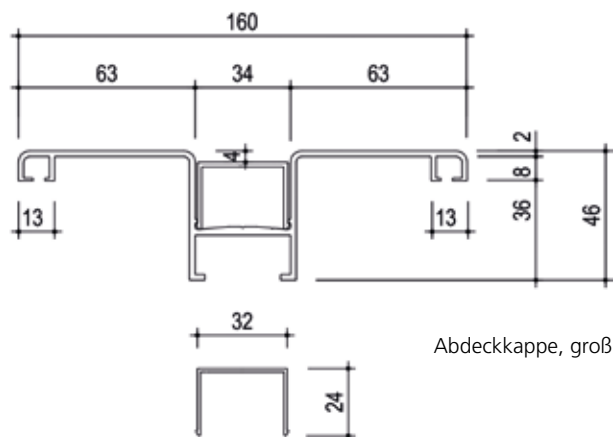
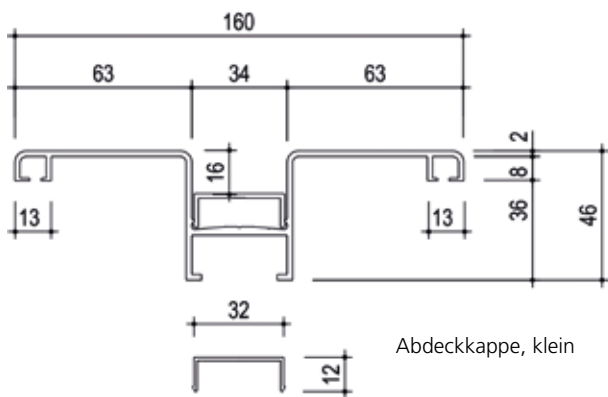

* EPDM Dichtung zwingend erforderlich



DEUTSCHLAND

HELMUT HAGEN NORD

Tel.: +49 4472 947758
 Fax: +49 4472 947759
 Mobil: +49 163 8203120
 helmut.hagen@metecno.de

RONALD FÖRSTER NORD-OST

Tel.: +49 381 81727535
 Fax: +49 381 81727536
 Mobil: +49 176 11382009
 ronald.foerster@metecno.de

FRANK HERMANN'S MITTE-WEST

Tel.: +49 201 74707596
 Fax: +49 201 74707597
 Mobil: +49 151 18255223
 frank.hermanns@metecno.de

JUTTA KREUTZ WEST

Tel.: +49 36454 56 810
 Mobil: +49 151 23531411
 jutta.kreutz@metecno.de

MARKUS BAYHA SÜD-WEST

Tel.: +49 7151 2060980
 Fax: +49 7151 2061029
 Mobil: +49 163 8203115
 markus.bayha@metecno.de

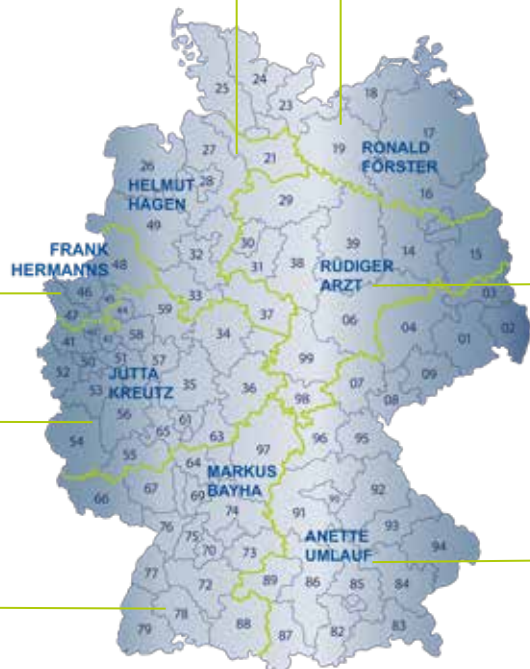

RÜDIGER ARZT MITTE

Tel.: +49 5086 2900663
 Fax: +49 5086 2900664
 Mobil: +49 176 10601841
 ruediger.arzt@metecno.de

ANNETTE UMLAUF SÜD-OST

Tel.: +49 89 51261100
 Fax: +49 89 51261144
 Mobil: +49 163 8203118
 annette.umlauf@metecno.de

SCHWEIZ

Tel.: +49 36454 560
 sales@metecno.de

ÖSTERREICH

MAXIMILIAN HUBER

ÖSTERREICH-WEST
 Fax: +43 1 585 26 18 18
 Mobil: +43 664 184 54 50
 m.huber@metecno.at

PETER HAWLE

ÖSTERREICH-OST
 Fax: +43 1 585 26 18 18
 Mobil: +43 664 8826 7237
 p.hawle@metecno.at

MARTIN SVARC

Tel.: +420 778 013 322
 Fax: +43 1 525 26 18 18
 m.svarc@metecno.at

BENELUX

FRANCOIS CORTEN

Tel.: +32 4 387 88 25
 Fax: +32 4 387 88 24
 Mobil: +32 473 471835
 benelux@metecno.de

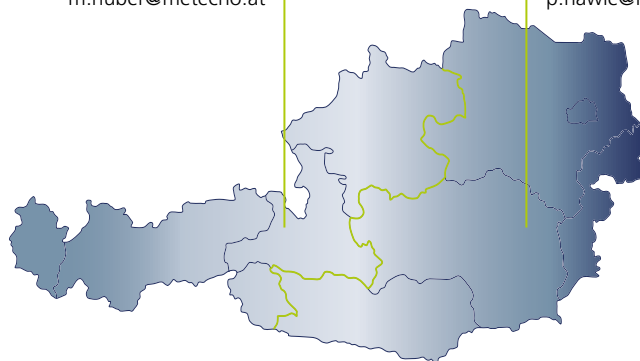



Member of





offizieller Partner von:



DEUTSCHLAND

Metecno Bausysteme GmbH
Am Amselberg 1
D-99444 Blankenhain
Telefon +49 36454 56 0
Telefax +49 36454 56 100
e-mail vertrieb@metecno.de
www.metecno.de

ÖSTERREICH

Metecno Bausysteme GmbH
Margaretenstr. 72
A-1050 Wien
Telefon +43 1 58 52 618
Telefax +43 1 58 52 618 18
e-mail office@metecno.at
www.metecno.at

BELGIEN

Metecno Bausysteme GmbH
Parc Artisanal 11 – 13
B-4671 Blegny (Liege)
Telefon +32 4 387 88 25
Telefax +32 4 387 88 24
e-mail benelux@metecno.de
www.metecno.de

Die allgemein gültigen Verkaufsbedingungen sind auf Anfrage erhältlich und unter www.metecno.de/agbs.html abrufbar.

Metecno behält sich das Recht vor, notwendige Änderungen und Verbesserungen an den Produkten ohne vorherige Bekanntgabe durchzuführen.

Metecno übernimmt keine Haftung für Irrtümer und Druckfehler.

WWW.METECNO.DE

ARGENTINIEN

Oficina Argentina
Calle Humboldt Nº1510
3er. Piso (1414)
Buenos Aires
Telefon (54-11) 4777-7231
e-mail info@metecnoargentina.com
www.metecnoargentina.com

AUSTRALIEN

Metecno Pty Ltd
111 Ingram Rd, Acacia Ridge
Queensland, 4110
Telefon +61 (07) 3323 8500
www.bondor.com.au

BULGARIEN

Metecno Bulgaria AD
Grivishko shosse 1
5800 Pleven
Telefon +359 64 882 900
Telefax +359 64 841 180
e-mail info@metecno.bg
www.metecno.bg

CHILE

Metecno de Chile S.A.
AV. Nueva Industria 200
Comuna de Quilicura,
Santiago de Chile
Telefon +56 2 438 7590
Telefax +56 2 438 7500 / 90
e-mail info@metecno.cl
www.metecno.cl

CHINA

Zhejiang Metecno
New Buidling Panels, CO., LTD.
Nº 66, Jianshe 3rd Road, Xiaoshan
Economic & Technical Development Zone,
Hangzhou City, Zhejiang Province, PR China
Telefon +86 571 826 08802
Telefax +86 571 826 08808
e-mail goffice@metecno-zj.cn
www.metecno-zj.cn

GRIECHENLAND

Metecno Hellas
Π. ΣΕΡ. ΤΣΑΚΜΑΝΗ 3-5
572 00 ΛΑΓΚΑΔΑΣ - ΘΕΣΣΑΛΟΝΙΚΗ
ΤΗΛ./FAX: 23940 23738
KIN.: 6981 241281
info@metecno.gr
www.metecno.gr

INDIEN

Metecno India Pvt LTD.
138/30, 2ND FLOOR FLORIDA TOWERS,
NELSON MANICKAM ROAD,
CHENNAI - 29.
Telefon +43553303
Telefax +43553304
e-mail secretary@metecno.in
www.metecno.in

INDONESIEN

PT Bondor Indonesia
Kawasan Industri Sentul
Jalan Olympic Raya Kav. A2
Sentul - Bogor 16180
Telefo +62-21-8756001
Telefax +62-21-8756017
e-mail sales@bondor.co.id
www.bondor.co.id

ITALIEN

Metecno Italia srl
Zona Industriale Cimafava
29013 Carpaneto, Piacentino
Telefon +39 0523 853811
Telefax +39 0523 859728
www.metecno.com

Metecno Italia srl
Via Nazario Sauro
33090 Fraz. Toppo, Travesio
Telefon +39 0427 591311
Telefax +39 0427 90168
www.metecno.com

KOLUMBIEN

Metecno de Colombia S.A.
Parque Industrial El Paraíso Manzana C Lote 16
Santander de Quilichao - Cauca
Telefon +57 2 8295290
Telefax +57 2 8295292
e-mail ventas@metecnocolombia.com
www.metecnocolombia.com

MEXIKO

Metecno Mexico S. A. de C. V.
Av. Mesa de Leon No.116,
C.P. 76220 S.Rosa Jauregui, Queretaro
Telefon (52-442) 229-5300
e-mail ventas@metecnomexico.com
www.metecnomexico.com

PERU

Oficina Peru
Av. Andres Aramburu No 855
Con Calle Las golondrinas No 393
Esquina DP 302
Tel. (511) 421-3893
Email: info@metecnooperu.com
Webseite: www.metecnooperu.com

RUMÄNIEN

Metecno Trading Romania SRL
Str. Mihail Kogalniceanu nr. 17
Bloc C4, Etaj 1, Apartament 1
500090 Brasov ROMANIA
Telefon +40 268 406 249
Telefax +40 268 406 248
e-mail office@metecno.ro
www.metecno.ro

SPANIEN

Metecno España S.A.
Poligono Industrial de Bayas
Parcelas 107-110
09200 Miranda de Ebro, Burgos
Telefon +34 947 330690
Telefax +34 947 330678
e-mail info@metecnoes.com

THAILAND

Metecno Pannelli (Thailand)
25 Moo 9, Soi Watmahawong
Poochaosamingprai, Samrong-klang
Samutprakarn 10130
Telefon +66 2 755-9265
Telefax +66 2 754-3482
e-mail wanchai@metecno.co.th

VIETNAM

Metecno Vietnam LTD.
Sales office
Room No. F34,
40 Ba Huyen Thanh Quan Street,
District 3, Ho Chi Minh City,
S.R. Vietnam
Telefon +84 8 930 0962, 930 0973
Telefax +84 8 930 0991
e-mail sudarshan.bt@metecno.com.vn
e-mail diep.ta@metecno.com.vn

Metecno Vietnam LTD.
Lot No. 13, Road No. 16A
Bien Hoa Industrial Zone 2,
Bien Hoa City
Dong Nai Province
S.R.Vietnam
Telefon +84 61 3833 640 - 641
Telefax +84 61 3833 643
e-mail metecno_factory@hcm.fpt.vn
www.metecno.com